



Small Pro Power Washer
Owner's Manual

MODEL: _____

SERIAL: _____

DATE PURCHASED: _____

Register your Generac product at:
register.generac.com
1-888-922-8482

SAVE THIS MANUAL FOR FUTURE REFERENCE

Table of Contents

Section 1 Introduction and Safety 1

Safety Rules	1
Safety Symbols and Meanings	2

Section 2 General Information and Setup3

Know Your Power Washer	3
Emissions	3
Remove Contents from Carton	3
Assembly	3
Add Engine Oil	4
Check Pump Oil (Triplex Units)	4
Fuel	4
Water Supply	5
Connect Water Supply	5
Connect High-Pressure Hose and Lance	5
Spray Gun	6
Nozzles	6

Section 3 Operation8

Operation and Use Questions	8
Before Starting Engine	8
Prepare Power Washer for Use	8
Power Washer Start-Up	8
Power Washer Shut Down	9
Apply Detergent	9
Rinsing	10
Clean Detergent Siphoning Tube ..	10
After Each Use	10
Automatic Cool Down System (Thermal Relief)	10
Adjustable Pressure Setting (if equipped)	10

Section 4 Maintenance and Troubleshooting 11

Maintenance	11
Maintenance Schedule	11
Pump Oil (Triplex Units)	11
Pump Oil (Maintenance Free Pumps) 11	
Preventive Maintenance	11
Engine Maintenance	12
Air Filter	13
Service Spark Plug	13
Storage	15
Prepare Fuel System for Storage ..	15
Troubleshooting	16

 **WARNING**

CANCER AND REPRODUCTIVE HARM

www.P65Warnings.ca.gov

(000393a)

Section 1 Introduction and Safety

Read This Manual Thoroughly



WARNING

Consult Manual. Read and understand manual completely before using product. Failure to completely understand manual and product could result in death or serious injury. (000100a)

If any section of this manual is not understood, contact the nearest Independent Authorized Service Dealer (IASD) or Generac Customer Service at 1-888-436-3722 (1-888-GENERAC), or visit www.generac.com for starting, operating, and servicing procedures. The owner is responsible for proper maintenance and safe use of the unit.

SAVE THESE INSTRUCTIONS for future reference. This manual contains important instructions that must be followed during placement, operation, and maintenance of the unit and its components. Always supply this manual to any individual that will use this unit, and instruct them on how to correctly start, operate, and stop the unit in case of emergency.

The information in this manual is accurate based on products produced at the time of publication. The manufacturer reserves the right to make technical updates, corrections, and product revisions at any time without notice.

Safety Rules

The manufacturer cannot anticipate every possible circumstance that might involve a hazard. The alerts in this manual, and on tags and decals affixed to the unit, are not all inclusive. If using a procedure, work method, or operating technique that the manufacturer does not specifically recommend, verify that it is safe for others and does not render the equipment unsafe.

Throughout this publication, and on tags and decals affixed to the unit, DANGER, WARNING, CAUTION, and NOTE blocks are used to alert personnel to special instructions about a particular operation that may be hazardous if performed incorrectly or carelessly. Observe them carefully. Alert definitions are as follows:

DANGER

Indicates a hazardous situation which, if not avoided, will result in death or serious injury.

(000001)

WARNING

Indicates a hazardous situation which, if not avoided, could result in death or serious injury.

(000002)

CAUTION

Indicates a hazardous situation which, if not avoided, could result in minor or moderate injury.

(000003)

NOTE: Notes contain additional information important to a procedure and will be found within the regular text of this manual.

These safety alerts cannot eliminate the hazards that they indicate. Common sense and strict compliance with the special instructions while performing the action or service are essential to preventing accidents.

Safety Symbols and Meanings



▲ DANGER

Asphyxiation. Running engines produce carbon monoxide, a colorless, odorless, poisonous gas. Carbon monoxide, if not avoided, will result in death or serious injury. (000103)



▲ DANGER

Electrocution. Water contact with a power source, if not avoided, will result in death or serious injury. (000104)



▲ DANGER

Explosion and Fire. Fuel and vapors are extremely flammable and explosive. Add fuel in a well ventilated area. Keep fire and spark away. Failure to do so will result in death or serious injury. (000105)



▲ WARNING

Fluid Injection. This machine produces high-pressure fluid streams that can pierce skin. Fluid injection could result in death or serious injury. (000106b)



▲ WARNING

Risk of Fire. Hot surfaces could ignite combustibles, resulting in fire. Fire could result in death or serious injury. (000110)



▲ WARNING

Vision Loss. Eye goggles are required to be worn when using this machine. Failure to wear eye goggles could result in permanent vision loss. (000101)



▲ WARNING

Hearing Loss. Hearing protection is recommended when using this machine. Failure to wear hearing protection could result in permanent hearing loss. (000107)



▲ WARNING

Hot Surfaces. When operating machine, do not touch hot surfaces. Keep machine away from combustibles during use. Hot surfaces could result in severe burns or fire. (000108)



▲ WARNING

Risk of Fire. Verify machine has properly cooled before installing cover and storing machine. Hot surfaces could result in fire. (000109)



▲ WARNING

Moving Parts. Keep clothing, hair, and appendages away from moving parts. Failure to do so could result in death or serious injury. (000111)



▲ WARNING

Risk of Falling. Use of machine creates wet areas and trip hazards. Be aware of work area conditions. A fall could result in death or serious injury. (000112)



▲ WARNING

Risk of Falling. Do not use this machine or any components on elevated surfaces. Doing so can result in a fall, serious injury, or death. (000114)



▲ WARNING

Recoil Hazard. Recoil could retract unexpectedly if water pressure is not properly relieved from pump, creating kickback. Kickback could result in death or serious injury. (000113)



▲ WARNING

Consult Manual. Read and understand manual completely before using product. Failure to completely understand manual and product could result in death or serious injury. (000100a)



▲ WARNING

Moving Parts. Do not wear jewelry when starting or operating this product. Wearing jewelry while starting or operating this product could result in death or serious injury. (000115)



▲ WARNING

Personal injury. Risk of fluid injection. Do not aim spray gun at people, animals, electrical devices, or fragile items. Keep out of reach of children. Failure to do so could cause death or serious injury. (000117c)

▲ WARNING

Environmental Hazard. Always recycle batteries at an official recycling center in accordance with all local laws and regulations. Failure to do so could result in environmental damage, death, or serious injury. (000228)

▲ WARNING

Personal Injury / Equipment Damage. Place wand in holster and verify that handle is locked into place before moving. Failure to do so could result in death, serious injury, or equipment damage. (000244)

Section 2 General Information and Setup

Know Your Power Washer



WARNING

Consult Manual. Read and understand manual completely before using product. Failure to completely understand manual and product could result in death or serious injury. (000100a)

Read this manual thoroughly before assembling and operating this unit. Save this manual for future and immediate reference. Replacement owner's manuals are available at www.generac.com.

Emissions

The United States Environmental Protection Agency (US EPA) (and California Air Resources Board (CARB), for engines/equipment certified to California standards) requires this engine/equipment to comply with exhaust and evaporative emissions standards. Locate the emissions compliance decal on the engine to determine applicable standards. See the included emissions warranty for emissions warranty information. Follow the maintenance specifications in this manual to ensure the engine complies with applicable emissions standards for the duration of the product's life.

Remove Contents from Carton

1. Open carton completely by cutting each corner from top to bottom.
2. Remove and verify carton contents prior to assembly. Carton contents should contain one each of the following:
 - Main Unit
 - Handle Assembly
 - High-pressure Hose
 - Siphon Tube & Filter
 - Spray Gun
 - Lance
 - Oil
 - Parts Bag (includes):
 - Gun and Hose Hook Wireforms with Screws, Nuts, and Allen Wrench
 - Owner's Manual
 - Owner's Registration Card
 - Bag of Colored Nozzles
 - Filter Screen* (*Factory installed on axial cam pumps)
3. Call Generac Customer Service at 1-888-GENERAC (1-888-436-3722) with the unit model and serial number for any missing carton contents.
4. Record model, serial number, and date of purchase on front cover of this manual.

Assembly



WARNING

Consult Manual. Read and understand manual completely before using product. Failure to completely understand manual and product could result in death or serious injury. (000100a)

Call Generac Customer Service at 1-888-GENERAC (1-888-436-3722) for any assembly issues or concerns. Please have model and serial number available.

1. See [Figure 2-1](#). Place handle (A) onto handle supports (B). Push in latch buttons (C) and allow handle to slide into position. Button will lock handle into place.

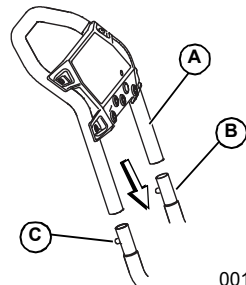

001528

Figure 2-1. Insert Handle

2. See [Figure 2-2](#). Install gun and hose hooks with provided fasteners. Tighten securely.

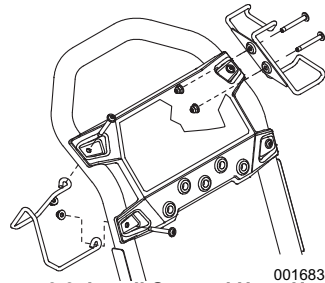

001683

Figure 2-2. Install Gun and Hose Hooks

3. See [Figure 2-3](#). Insert and snap nozzles into spaces provided in handle.

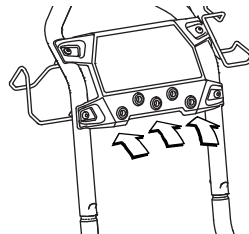

001531

Figure 2-3. Insert Nozzles

- See **Figure 2-4**. Attach siphon tube to siphon tube outlet (A).

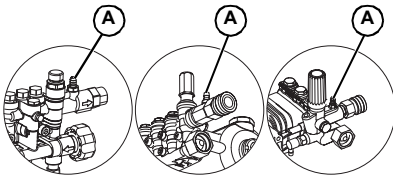

001537

Figure 2-4. Attach Siphon Tube

Add Engine Oil

Unit is shipped with no oil in the crankcase. Add engine oil before starting. See **Engine Oil Recommendations**.

- Place power washer on a level surface.
- Verify oil fill area is clean.
- Remove oil fill cap and wipe dipstick clean.

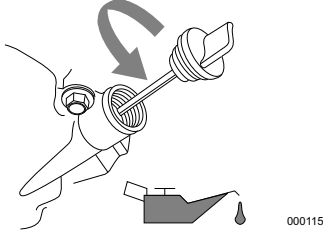

000115

Figure 2-5. Remove Dipstick

- Add recommended engine oil.
- NOTE:** Some units have more than one oil fill location. It is only necessary to use one oil fill point.
- Thread dipstick into oil filler neck. Oil level is checked with dipstick fully inserted.
 - See **Figure 2-6**. Remove dipstick and verify oil level is within safe operating range.

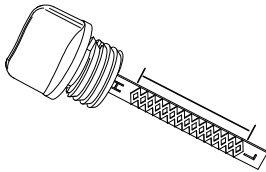

000116

Figure 2-6. Safe Operating Range

- Install oil fill cap/dipstick and hand-tighten.

Check Pump Oil (Triplex Units)

NOTE: The axial cam and Cat pumps are maintenance free and do not require checking oil.

- Place power washer on a flat, level surface.

- See **Figure 2-7**. Clean area around oil fill and remove vented cap/dipstick (A).

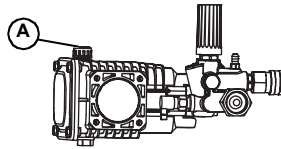

001539

Figure 2-7. Check Pump Oil

- See **Figure 2-8**. Check to confirm oil level is between the "L" and "H" on the dipstick when breather is screwed in. If oil is required, see **Pump Oil (Triplex Units)**. DO NOT OVERFILL.
- Install oil dipstick until finger tight.
- Clean up any spilled oil.

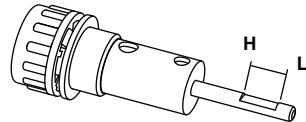

000268

Figure 2-8. Pump Oil Dipstick

Fuel



⚠ DANGER

Explosion and Fire. Fuel and vapors are extremely flammable and explosive. Add fuel in a well ventilated area. Keep fire and spark away. Failure to do so will result in death or serious injury. (000105)

Fuel requirements are as follows:

- Clean, fresh, unleaded gasoline.
 - Minimum rating of 87 octane/87 AKI (91 RON).
 - Up to 10% ethanol (gasohol) is acceptable (non-ethanol fuel is recommended where available).
 - DO NOT use E85.
 - DO NOT use a gas oil mix.
 - DO NOT modify engine to run on alternate fuels.
 - Add a fuel stabilizer prior to storing.
- Verify unit is OFF and cooled for a minimum of two minutes prior to fueling.
 - Place unit on level ground in a well ventilated area.
 - See **Figure 2-9**. Clean area around fuel cap and remove cap slowly.
 - Slowly add recommended fuel. Do not overflow

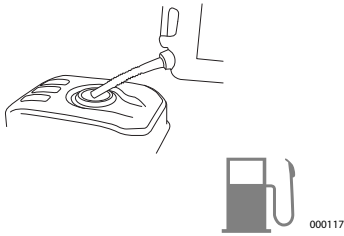

Figure 2-9. Add Recommended Fuel

5. Install fuel cap.

NOTE: Allow spilled fuel to evaporate before starting unit.

Water Supply

NOTE: DO NOT run unit without sufficient water supply. Failure to follow water supply requirements will void unit warranty.

Water supply must meet the following requirements:

- DO NOT siphon standing water for the water supply.
- Water temperature must be less than 100°F (38°C).
- Water supply hose length must not exceed 50 ft (15.2 m).
- Water must be greater than 3.8 gallons per minute (17.3 liters per minute) and no less than 30 psi (206.8 kPa).
- DO NOT use a one-way valve, vacuum breaker, or check valve in any part of the water supply.

Connect Water Supply

1. Remove and discard shipping cap from the pump water inlet.
2. Run water supply for 30 seconds prior to connection to eliminate debris.
3. See [Figure 2-10](#). Inspect inlet screen for debris. Clean screen or replace as necessary. DO NOT run power washer if inlet screen is damaged or missing.

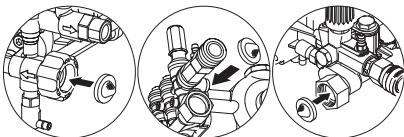

001540

Figure 2-10. Inspect Inlet Screen

4. See [Figure 2-11](#). Connect water supply hose to pump water inlet and hand-tighten.

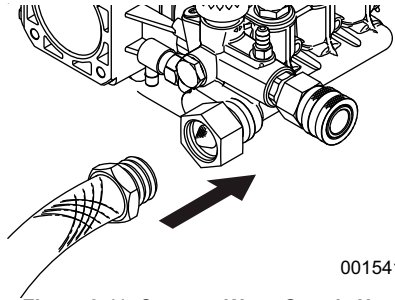

Figure 2-11. Connect Water Supply Hose

Connect High-Pressure Hose and Lance

1. See [Figure 2-12](#). Connect lance to spray gun and hand-tighten.

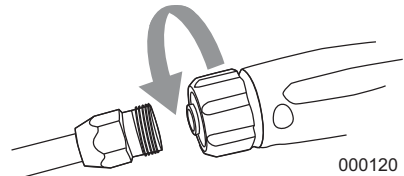

Figure 2-12. Connect Lance

2. Place spray gun and nozzle extension into spray gun holder.
3. See [Figure 2-13](#). Connect high-pressure hose to pump. Hand tighten for threaded connection.

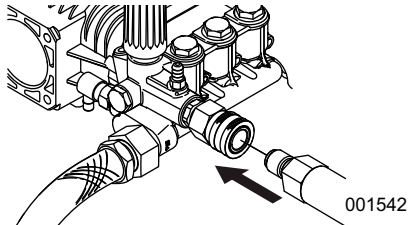

Figure 2-13. Connect High-Pressure Hose to Triplex Pump

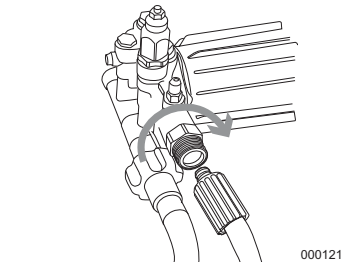
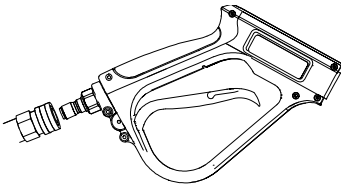

Figure 2-14. Connect High-Pressure Hose to Axial Pump (Hand Tight)

- See [Figure 2-15](#) and [Figure 2-16](#). Connect high-pressure hose to base of spray gun. Hand-tighten for threaded connection.



000269

Figure 2-15. Connect High-Pressure Hose to Spray Gun - Quick Connect

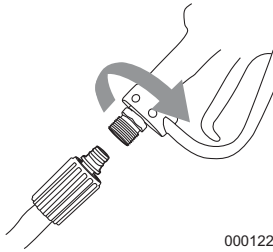

000122

Figure 2-16. Connect High-Pressure Hose to Spray Gun - Threaded Connection

Spray Gun

Become familiar with spray gun trigger and locking system prior to use.

- See [Figure 2-17](#). With unit OFF, hold spray gun and squeeze trigger to learn how trigger mechanism and locking system can be activated and deactivated.

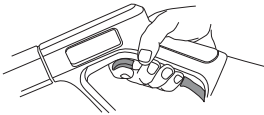

000123

Figure 2-17. Spray Gun (typical)

- Turn ON the water, and squeeze the trigger to purge the pump system of air.
- Verify spray gun is OFF with lock engaged before starting power washer.

Nozzles

- See nozzle selection guide and select correct nozzle for task.
- See [Figure 2-18](#). Pull back quick-connect collar and install nozzle.

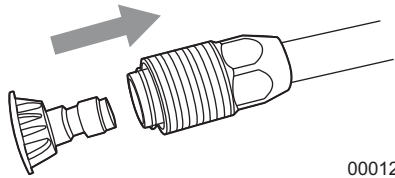

000125

Figure 2-18. Insert Nozzle

- Release quick-connect collar to secure nozzle.
- Verify nozzle is locked in place.

Blast Pressure Nozzle (Red)

MAXIMUM - Higher pressure and lower flow for stubborn or hard to reach surface such as second story surfaces, paint removal, oil stains, rust removal or other stubborn substances (tar, gum, grease, wax, etc.).



001396

Strip Pressure Nozzle (Yellow)

MEDIUM - Higher pressure and medium flow for removing stains on hard porous surfaces such as concrete driveways, garage floors and brick patios.

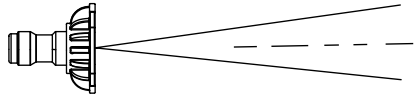

001397

Clean Pressure Nozzle (Green)

GENERAL - Medium pressure and medium flow for most all purpose cleaning such as home siding, brick patios, wood decks, driveways and sidewalks, garage floors, etc.

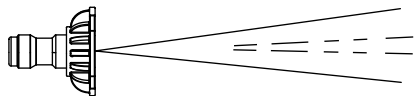

001398

Wash Pressure Nozzle (White)

DELICATE - Lower pressure and higher flow for gentle cleaning of cars/trucks, boats, RV's, patio furniture, lawn equipment, etc.

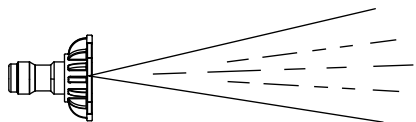

001399

Detergent Nozzle (Black)

DETERGENT ONLY (BLACK), Only use power washer safe detergents/soaps to help break down stubborn dirt and grime on a variety of surfaces.

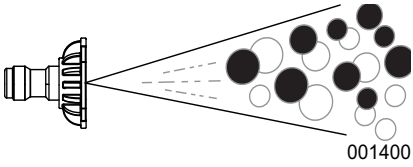

Section 3 Operation

Operation and Use Questions

Call Generac Customer Service at 1-888-GENERAC (1-888-436-3722) with questions or concerns about unit operation and maintenance.

Before Starting Engine

Unit is shipped with no oil in the crankcase. Add engine oil before starting. See [Engine Oil Recommendations](#).

1. Verify engine oil level is correct.
2. Verify fresh fuel level is correct.
3. Verify all fittings and couplers are properly secured.
4. Verify sufficient water supply is properly connected.
5. Verify thermal relief valve is rotated and open to ground.
6. Verify unit is secure on level ground, with proper clearance and is in a well ventilated area.

- Verify power washer is placed on level ground to avoid tipping during operation.
- Only use the unit outdoors. Verify exhaust gas does not enter a confined area through windows, doors, ventilation intakes.
- See [Figure 3-1](#). Keep at least 5 ft (1.5 m) of clearance on all sides of power washer including overhead from dwellings and combustibles, when in use.

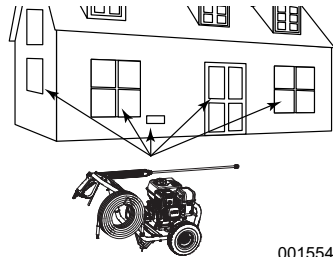

001554

Figure 3-1. Five Feet of Minimum Clearance

Prepare Power Washer for Use

1. Place unit on level ground, within the specified clearance required.
2. Connect appropriate water supply.

Transporting/Tipping of the Unit

Do not operate, store or transport the unit at an angle greater than 15 degrees.

Power Washer Placement for Use



⚠ DANGER

Asphyxiation. Running engines produce carbon monoxide, a colorless, odorless, poisonous gas. Carbon monoxide, if not avoided, will result in death or serious injury. (000103)



⚠ WARNING

Risk of Fire. Hot surfaces could ignite combustibles, resulting in fire. Fire could result in death or serious injury. (000110)



⚠ WARNING

Hot Surfaces. When operating machine, do not touch hot surfaces. Keep machine away from combustibles during use. Hot surfaces could result in severe burns or fire. (000108)

⚠ WARNING

Personal Injury / Equipment Damage. Place wand in holster and verify that handle is locked into place before moving. Failure to do so could result in death, serious injury, or equipment damage. (000244)

Power Washer Start-Up

NOTE: DO NOT run power washer without a sufficient water supply turned ON. Damage to equipment resulting from failure to follow this instruction will NOT be covered under warranty.

1. Connect a sufficient water supply.
2. See [Figure 3-2](#). Move fuel valve lever (A) to ON position.
3. Move choke lever (B) to CLOSED position.

NOTE: For warm engine starts, choke lever (B) may need to be in HALF-OPEN or OPEN position. Move choke lever to closed position if engine does not start in HALF-OPEN or OPEN position, then attempt engine start.

It is a violation of California Public Resource Code, Section 4442, to use or operate the engine on any forest-covered, brush-covered, or grass-covered land unless the exhaust system is equipped with a spark arrestor, as defined in Section 4442, maintained in effective working order. Other states or federal jurisdictions may have similar laws.

Only operate power washer outdoors in a well ventilated area. Never operate power washer indoors, or in a confined space. Be aware of building openings and ventilation systems where exhaust may enter during use.

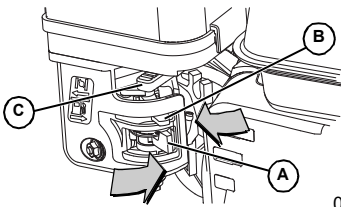

Figure 3-2. Fuel Valve and Choke

4. See **Figure 3-2**. Move the throttle lever (C - if equipped) to the FULL (rabbit) position.
5. See **Figure 3-3**. Turn engine switch ON.

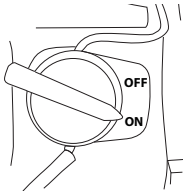

Figure 3-3. Engine Switch



WARNING

Vision Loss. Eye goggles are required to be worn when using this machine. Failure to wear eye goggles could result in permanent vision loss. (000101)

6. Relieve spray gun pressure.
7. Place foot on unit to secure unit from movement when pulling recoil.
8. See **Figure 3-4**. Firmly grasp the recoil handle. Pull slowly until resistance is felt. Then pull rapidly to start engine.



WARNING

Recoil Hazard. Recoil could retract unexpectedly if water pressure is not properly relieved from pump, creating kickback. Kickback could result in death or serious injury. (000113)



WARNING

Personal injury. Risk of fluid injection. Do not aim spray gun at people, animals, electrical devices, or fragile items. Keep out of reach of children. Failure to do so could cause death or serious injury. (000117c)

After engine-start attempt, if engine fails to run, point spray gun in safe direction, and squeeze spray gun trigger to release high pressure.

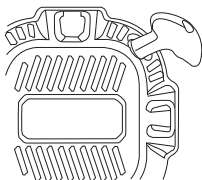

Figure 3-4. Engine Recoil

9. Return recoil handle slowly. DO NOT let recoil snap back against recoil housing.
 10. See **Figure 3-2**. When engine starts, slowly move choke lever (B) to OPEN position as engine warms. If engine falters, move choke lever to CLOSE position, then to OPEN position.
 11. Move the throttle lever (C - if equipped) toward the High position to adjust engine speed.
- If engine fails to start after six pulls, move choke lever (B) to OPEN position, and repeat steps 6 through 9.



WARNING

Fluid Injection. This machine produces high-pressure fluid streams that can pierce skin. Fluid injection could result in death or serious injury. (000106b)



WARNING

Risk of Fire. Hot surfaces could ignite combustibles, resulting in fire. Fire could result in death or serious injury. (000110)



WARNING

Hot Surfaces. When operating machine, do not touch hot surfaces. Keep machine away from combustibles during use. Hot surfaces could result in severe burns or fire. (000108)

Power Washer Shut Down



WARNING

Fluid Injection. This machine produces high-pressure fluid streams that can pierce skin. Fluid injection could result in death or serious injury. (000106b)

IMPORTANT: Spray gun traps high-pressure water, even when engine is stopped and water is disconnected. Always point spray gun in safe direction, and squeeze spray gun trigger to release high-pressure. Engage trigger lock when not in use.

1. Release spray gun trigger.
2. Turn engine switch OFF.
3. Turn water supply OFF.
4. Squeeze spray gun trigger and release high-pressure water.
5. Engage trigger lock.

Apply Detergent



WARNING

Fluid Injection. This machine produces high-pressure fluid streams that can pierce skin. Fluid injection could result in death or serious injury. (000106b)



WARNING

Personal injury. Risk of fluid injection. Do not aim spray gun at people, animals, electrical devices, or fragile items. Keep out of reach of children. Failure to do so could cause death or serious injury.

(000117c)

NOTE: DO NOT use caustic liquid with power washer. Use ONLY power washer safe detergents. Follow all manufacturer's instructions on the detergent label.

Apply detergent as follows:

1. Verify Black detergent nozzle is installed.
- NOTE:** Detergent cannot be applied with high-pressure nozzle (Yellow, White, Green or Red). Only use black nozzle with detergent.
2. Prepare detergent solution as required by job.
 3. Insert filter on end of siphoning tube into detergent solution.

NOTE: Verify siphoning tube and filter remain fully submerged in detergent while in use.

NOTE: When inserting siphon tube into detergent solution, route tube to prevent muffler contact. Contact with muffler while in use can damage detergent siphoning tube.

4. Start engine.
5. Apply detergent to a dry surface. Start at lower portion of area to be washed and work upward using long, even, overlapping strokes.

IMPORTANT: Flush the detergent siphoning system after each use. Contact an authorized dealer or qualified service center with questions.

Rinsing



WARNING

Risk of Falling. Use of machine creates wet areas and trip hazards. Be aware of work area conditions. A fall could result in death or serious injury.

(000112)



WARNING

Risk of Falling. Do not use this machine or any components on elevated surfaces. Doing so can result in a fall, serious injury, or death.

(000114)

1. Remove black detergent nozzle from lance.
2. Select and install desired high-pressure nozzle.
3. Point spray gun in safe direction and squeeze trigger to flush remaining detergent from system.
4. Keep spray gun a safe distance from area to be sprayed.
5. Spray gun may kick back when using high pressure spray. To avoid injury, firmly grasp spray gun with both hands.
6. Apply a high-pressure spray to a small area and then inspect surface for damage. If no damage is found, continue rinsing.

7. Start at top of area to be rinsed, working down with same overlapping strokes as used for cleaning.

Clean Detergent Siphoning Tube

Flush detergent siphoning tube after each use before stopping the engine.

1. Place detergent siphoning tube/filter in bucket of clean water.
2. Remove high-pressure nozzle from nozzle extension.
3. Select and install black detergent nozzle.
4. Flush for 1-2 minutes.
5. Shut engine OFF.
6. Point spray gun in a safe direction, squeeze spray gun trigger to release retained high water pressure. Engage trigger lock.

After Each Use

DO NOT allow water to remain in unit for long periods of time. Sediments or minerals can deposit on pump parts and freeze pump. Follow these procedures after every use:

1. Shut engine OFF.
2. Turn water supply OFF.
3. Point spray gun in a safe direction, and squeeze trigger to relieve trapped pressure.
4. Let engine cool.
5. Disconnect hoses from spray gun and high-pressure outlet on pump. Drain water from hoses, spray gun, and lance. Use a rag to wipe off components.
6. Pull recoil handle approximately six times to remove remaining liquid from pump.
7. Switch fuel valve to OFF.
8. Store unit in a clean, dry area.

NOTE: If storing for more than 30 days, see [Storage](#).

Automatic Cool Down System (Thermal Relief)

When power washer runs for 3-5 minutes without spray gun activation, circulating water in pump can reach a temperature sufficient to engage the thermal relief system. The pump is cooled by discharging water onto ground.

Adjustable Pressure Setting (if equipped)

The power washer pump is equipped with a feature that allows you to adjust the pressure setting. The pump is preset at the factory to achieve the highest possible pressure. To decrease the pressure, turn the pressure control knob counterclockwise to the desired pressure. Turning the pressure control knob clockwise until it stops will set the pressure back to the factory setting.

Section 4 Maintenance and Troubleshooting

Maintenance

Regular maintenance will improve performance and extend engine/equipment life. Generac Power Systems, Inc. recommends that all maintenance work be performed by an Independent Authorized Service Dealer (IASD). Regular maintenance, replacement, or repair of the emissions control devices and systems may be performed by any repair shop or person of the owner's choosing. To obtain emissions control warranty service free of charge, the work must be performed by an IASD. See the emissions warranty.

Power washer warranty does not cover items subjected to operator abuse or negligence. To receive full warranty value, operator must maintain power washer as instructed in this manual, including proper storage as detailed in [Storage](#).

NOTE: Call 1-888-GENERAC (1-888-436-3722) with questions about component replacement.

NOTE: All required service and adjustments should be each season, as detailed in [Maintenance Schedule](#).

Maintenance Schedule

Follow maintenance schedule intervals, whichever occurs first according to use.

NOTE: Adverse conditions will require more frequent service.

First 5 Hours
Change engine oil
Every 8 Hours or Daily
Inspect/clean water inlet screen*
Inspect high-pressure hose
Inspect detergent siphoning tube/filter
Inspect spray gun and assembly for leaks
Clean debris
Inspect engine oil level
Every 20 Hours or Every Year
Change engine oil**
Every 50 Hours or Every Year
Inspect/clean air cleaner filter**
Inspect muffler and spark arrestor*
Every 100 Hours or Every Year
Service spark plug

* Clean if clogged. Replace if perforated or torn.

** Service more often under dirty or dusty conditions.

Pump Oil (Triplex Units)

Change pump oil every 50 hours of operation.

1. Clean area around oil drain plug (A).
2. See [Figure 4-1](#). Remove oil drain plug. Drain oil completely.
3. Install oil drain plug. Do not over tighten.
4. Clean Area around oil dipstick (B).
5. See [Figure 4-2](#). Fill pump with SAE 30 or 10W-40 non-detergent oil. Oil level must be between the L and H marks on dipstick when breather is screwed in. DO NOT OVERFILL.
6. Install oil dipstick until finger tight.
7. Clean up any spilled oil.

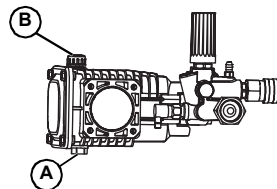

001539

Figure 4-1. Drain Pump Oil

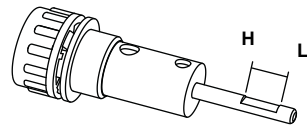

000268

Figure 4-2. Dipstick

Pump Oil (Maintenance Free Pumps)

DO NOT attempt any oil maintenance on pump. Pump is lubricated and sealed at factory. No additional maintenance is required for life of pump.

Preventive Maintenance

Dirt or debris can cause improper operation and equipment damage. Clean power washer daily or before each use. Keep area around and behind muffler free from combustible debris. Inspect all cooling air openings on power washer.

- Use a damp cloth to wipe exterior surfaces clean.
- DO NOT insert any objects through cooling air openings.
- Use a soft bristle brush to loosen caked on dirt, oil, etc.
- Use a vacuum to pick up loose dirt and debris.

Inspect and Clean Inlet Screen

Inspect inlet screen on pump water inlet. Clean clogged screen and replace screen if damaged.

Inspect High-Pressure Hoses

High-pressure hoses can develop leaks from wear, kinking, or abuse. Inspect hoses before each use. Inspect for cuts, leaks, abrasions, bulging, and damage or movement of couplings. If these conditions exist, replace hose immediately.

NOTE: DO NOT repair high-pressure hose. Replace with hose that meets or exceeds maximum pressure rating of unit.

Inspect Detergent Siphoning Tube

Inspect filter on detergent tube and clean if clogged. Tube should fit tightly on barbed fitting. Examine tube for leaks or tears. Replace filter or tube if either is damaged.

Inspect Spray Gun

NOTE: Replace spray gun immediately if it fails any test steps.

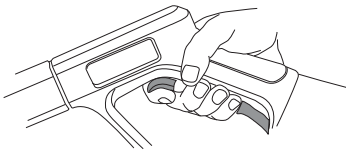

000123

Figure 4-3. Test Spray Gun (typical)

1. Verify spray gun hose connection is secure.
2. Squeeze and release trigger.

NOTE: Trigger should spring back into place and lock when released.

Nozzle Maintenance

A pulsing sensation felt when squeezing spray gun trigger may be caused by excessive pump pressure. Typical causes of excessive pump pressure are nozzle clog or restriction. Immediately clean nozzle as follows:



WARNING

Fluid Injection. This machine produces high-pressure fluid streams that can pierce skin. Fluid injection could result in death or serious injury.

(000106b)

1. Turn engine and water supply OFF.

NOTE: Keep high-pressure hose connected to pump and spray gun while system is pressurized.

2. Relieve spray gun water pressure.
3. Remove nozzle from lance.

4. See **Figure 4-4.** Use a paper clip to remove debris.
5. See **Figure 4-5.** Remove lance from spray gun and back flush thoroughly.
6. Install nozzle on lance.
7. Install lance on spray gun.

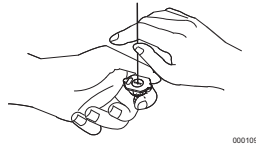

000109

Figure 4-4. Remove Debris

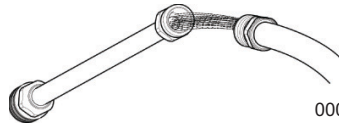

000131

Figure 4-5. Back Flush Lance

8. Verify hose is connected to pump water inlet, and high-pressure hose is connected to spray gun and pump.
9. Turn water ON.
10. Start engine.
11. Test power washer by operating with each quick connect nozzle.

Engine Maintenance

Engine Oil Recommendations

To maintain the product warranty, the engine oil should be serviced in accordance with the recommendations of this manual. For your convenience, maintenance kits designed and intended for use on this product are available from the manufacturer that include engine oil, oil filter, air filter, spark plug(s), a shop towel and funnel. These kits can be obtained from an Independent Authorized Service Dealer (IASD).

Only high-quality detergent oils classified for service SJ or higher are recommended. DO NOT use special additives.

Climate determines proper engine oil viscosity. See chart to select correct viscosity.

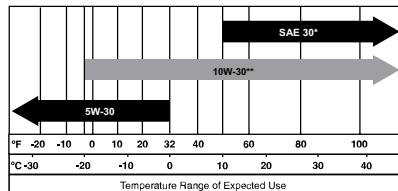

000130

Figure 4-6. Oil Viscosity

* Below 50°F (10°C) use of SAE 30 will result in hard start.

** Above 80°F (27°C) use of 10W30 may cause increased oil consumption. Inspect oil level more frequently.

Inspect Engine Oil Level

Inspect engine oil level prior to each use, or every 8 hours of operation.

1. Place power washer on a level surface.
2. Clean area around oil fill.
3. See [Figure 4-7](#). Remove oil fill cap and wipe dipstick clean.

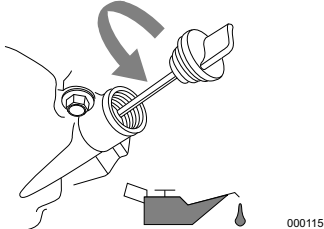

Figure 4-7. Engine Oil Fill

4. See [Figure 4-8](#). Screw dipstick into filler neck. Verify proper oil level on dipstick.

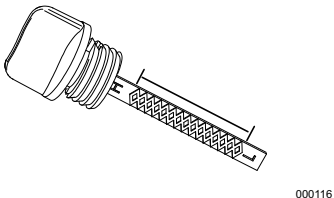

Figure 4-8. Oil Level

5. Add recommended engine oil as necessary.
6. Replace oil fill cap and hand-tighten.

NOTE: Some units have more than one oil fill location. It is only necessary to use one oil fill point.

Change Engine Oil

When using power washer under extreme, dirty, dusty conditions, or in extremely hot weather, change oil more frequently.

NOTE: Don't pollute. Conserve resources. Return used oil to collection centers.

Change oil while engine is still warm from running, as follows:

1. Place power washer on a level surface.
2. Disconnect the spark plug wire from the spark plug and place the wire where it cannot contact spark plug.
3. Clean area around oil fill, and oil drain plug.
4. Remove oil fill cap.
5. See [Figure 4-9](#). Remove oil drain plug (A) and drain oil completely into a suitable container.

6. Install oil drain plug and tighten securely.
7. See [Figure 4-8](#). Slowly pour oil into oil fill opening until oil level is between L and H marks on dipstick. DO NOT overfill.
8. Install oil fill cap, and finger tighten.
9. Wipe up any spilled oil.
10. Properly dispose of oil in accordance with all applicable regulations.

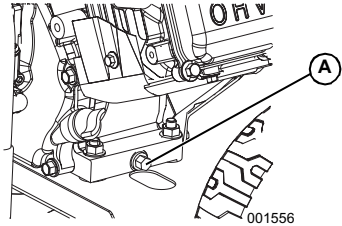

Figure 4-9. Oil Drain Plug

Air Filter

Engine will not run properly and may be damaged if run with a dirty air cleaner. Service air cleaner more frequently in dirty or dusty conditions.

To service air cleaner:

1. Remove air cleaner cover.
2. Remove filter element(s).
3. Inspect filter element(s) and replace if damaged. To order replacements, contact Generac Customer Service at 1-888-GENERAC (888-436-3722) for the name of your nearest Independent Authorized Service Dealer.
4. Clean foam filter element in warm soapy water. Rinse, and allow to dry thoroughly. Dip in clean engine oil and squeeze out excess oil.
5. Tap paper filter element several times on hard surface to remove dirt. Compressed air (not exceeding 30 psi (207 kPa) can also be used to blow through filter element from the inside.
6. Use a clean, damp cloth to wipe dirt from inside air cleaner cover.
7. Put cleaned or new filter element(s) in place. Verify gasket is in place (if equipped).
8. Install air cleaner cover. Tighten air cleaner screws or fasteners securely.

Service Spark Plug

To service spark plug:

1. Clean area around spark plug.
2. Remove and inspect spark plug.
3. See [Figure 4-10](#). Inspect electrode gap with wire feeler gauge and replace spark plug if gap (A) is not within specification listed on Product Specifications Sheet.

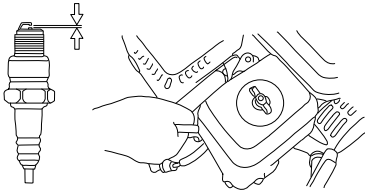

000134a

Figure 4-10. Spark Plug

NOTE: Replace spark plug if electrodes are pitted, burned or porcelain is cracked. Use **ONLY** recommended replacement plug. See Product Specifications Sheet.

4. Install spark plug finger tight, and tighten an additional 3/8 to 1/2 turn using spark plug wrench.

Inspect Engine Spark

WARNING

Accidental Start-up. Disconnect spark plug wire when working on unit. Failure to do so could result in death or serious injury.

(000102)

1. Disconnect spark plug wire from spark plug.
2. Secure spark plug wire where it cannot contact spark plug.
3. Test spark plug with approved spark plug tester.

NOTE: DO NOT inspect for spark with spark plug removed.

Inspect Muffler And Spark Arrestor

NOTE: It is a violation of California Public Resource Code, Section 4442, to use or operate the engine on any forest-covered, brush-covered, or grass-covered land unless the exhaust system is equipped with a spark arrestor, as defined in Section 4442, maintained in effective working order. Other states or federal jurisdictions may have similar laws.

NOTE: Use **ONLY** original equipment replacement parts.

Inspect muffler for cracks, corrosion, or other damage. Remove spark arrestor, if equipped, inspect for damage or carbon blockage.

NOTE: Call 1-888-GENERAC (1-888-436-3722) with questions about component replacement.

Inspect Spark Arrestor Screen (if equipped)



WARNING

Hot Surfaces. When operating machine, do not touch hot surfaces. Keep machine away from combustibles during use. Hot surfaces could result in severe burns or fire.

(000108)

1. See **Figure 4-11**. Loosen fasteners (A) and remove heat shield from muffler.
2. See **Figure 4-12**. Loosen fasteners (B) and remove spark arrestor from muffler.
3. Inspect spark arrestor. Replace if torn, perforated or otherwise damaged.
4. If screen is not damaged, clean it with a commercial solvent and replace.

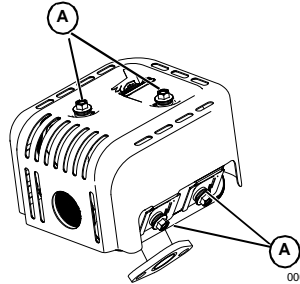

000135

Figure 4-11. Heat Shield Fasteners

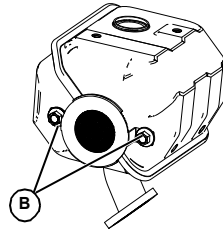

000136

Figure 4-12. Spark Arrestor Fasteners

Storage

General



⚠ DANGER

Explosion and Fire. Fuel and vapors are extremely flammable and explosive. Add fuel in a well ventilated area. Keep fire and spark away. Failure to do so will result in death or serious injury.

(000105)



⚠ WARNING

Risk of Fire. Verify machine has properly cooled before installing cover and storing machine. Hot surfaces could result in fire.

(000109)

- DO NOT place a storage cover on a hot power washer. Allow unit to cool to room temperature before storage.
- DO NOT store fuel from one season to another unless properly treated.
- Replace fuel container if rust is present. Rust in fuel will cause fuel system problems.
- Cover unit with a suitable protective, moisture resistant cover.
- Store unit in a clean and dry area.
- Always store power washers and fuel away from heat and ignition sources.

Prepare Fuel System for Storage

Fuel stored over 30 days can go bad and damage fuel system components. Keep fuel fresh, use fuel stabilizer according to package directions.

If fuel stabilizer is added to fuel system, prepare and run engine according to [Power Washer Start-Up](#). Run engine for 2 minutes to circulate stabilizer throughout fuel system. Adequately prepared fuel can be stored up to 24 months.

NOTE: If fuel has not been treated with fuel stabilizer, it must be drained into an approved container. Run engine until it stops from lack of fuel. Use of fuel stabilizer in fuel storage container is recommended to keep fuel fresh.

Prepare Engine for Storage

1. Change engine oil.
2. Remove spark plug.
3. Pour a tablespoon (5-10cc) of clean engine oil or spray a suitable fogging agent into cylinder.
4. Pull starter recoil several times to distribute oil in cylinder.
5. Install spark plug.
6. Pull recoil slowly until resistance is felt. This will close valves so moisture cannot enter engine cylinder. Gently release recoil.

Change Oil

Change engine oil before storage. See [Change Engine Oil](#).

Prepare Pump for Storage

NOTE: If not using power washer for more than 30 days, prepare engine and pump for storage.

Protect unit from freezing temperatures. Failure to do so will permanently damage pump and render unit inoperable. Freeze damage is not covered under warranty.

Protect unit from freezing temperatures as follows:

1. Shut engine OFF.
2. Turn fuel valve to OFF.
3. Turn water supply OFF.
4. Point spray gun in a safe direction, and squeeze trigger to relieve trapped pressure.
5. Let engine cool.
6. Disconnect hoses from spray gun and high-pressure outlet on pump. Drain water from hoses, spray gun, and lance. Use a rag to wipe off components.
7. Empty pump of all remaining liquids.
8. Pull recoil handle approximately six times to remove remaining liquid from pump.
9. Winterize pump with Generac Pump Shield™. This minimizes freeze damage and lubricates pistons and seals.

NOTE: If Generac Pump Shield™ is not available, connect a 3 ft (1 m) section of garden hose to water inlet adapter. Pour RV-antifreeze (alcohol free antifreeze) into hose. Pull recoil handle twice. Disconnect hose.

Store unit in a clean and dry area.

Troubleshooting

Problem	Cause	Correction
Pump fails to produce pressure, has erratic pressure, chattering, loss of pressure, low water volume.	<ol style="list-style-type: none"> 1. Low pressure nozzle installed. 2. Water inlet is obstructed. 3. Inadequate water supply. 4. Inlet hose kinked or leaking. 5. Clogged hose inlet screen. 6. Water supply is over 100°F (38 °C). 7. High-pressure hose is obstructed, or leaks. 8. Spray gun leaks. 9. Nozzle is obstructed. 10. Pump is faulty. 	<ol style="list-style-type: none"> 1. Replace with high-pressure nozzle. 2. Clean inlet. 3. Provide adequate water flow. 4. Straighten inlet hose, patch leak. 5. Inspect and clean inlet hose screen. 6. Provide cooler water supply. 7. Clear obstructions or replace hose. 8. Replace spray gun. 9. Clean nozzle. 10. Contact Independent Authorized Service Dealer.
Detergent fails to mix with spray.	<ol style="list-style-type: none"> 1. Detergent siphoning tube is not submerged. 2. Detergent siphoning tube/ filter is obstructed or cracked. 3. High-pressure nozzle installed. 	<ol style="list-style-type: none"> 1. Insert detergent siphoning tube into detergent. 2. Clean or replace filter/ detergent siphoning tube. 3. Install low-pressure nozzle.
Engine runs well at no-load, but bogs when load is applied.	Engine speed too low.	Contact Independent Authorized Service Dealer.
Engine will not start, or starts and runs rough.	<ol style="list-style-type: none"> 1. Dirty air filter. 2. Out of fuel 3. Stale fuel. 4. Spark plug wire not connected to plug. 5. Bad spark plug. 6. Water in fuel. 7. Excessively rich fuel mixture. 8. Low oil level (units with low oil level shutdown). 9. Choke in ON position. 	<ol style="list-style-type: none"> 1. Clean or replace air filter. 2. Fill fuel tank. 3. Replace with fresh fuel. 4. Connect wire to spark plug. 5. Replace spark plug. 6. Drain fuel tank, replace with fresh fuel. 7. Contact Independent Authorized Service Dealer. 8. Fill the crankcase. 9. Set choke to OFF position.
Engine shuts down during operation/	Out of fuel.	Fill fuel tank.
Engine lacks power.	Dirty air filter.	Replace air filter.

Part No.0L5087 Rev. C 03/03/2021
©2021 Generac Power Systems, Inc.
All rights reserved
Specifications are subject to change without notice.
No reproduction allowed in any form without prior
written consent from Generac Power Systems, Inc.

GENERAC[®]



Generac Power Systems, Inc.
S45 W29290 Hwy. 59
Waukesha, WI 53189
1-888-GENERAC (1-888-436-3722)
www.generac.com



*Lavadora a presión
profesional pequeña
Manual del usuario*

MODELO: _____

SERIE: _____

FECHA DE COMPRA: _____

Registre su producto Generac en:
register.generac.com
1-888-922-8482

**GUARDE ESTE MANUAL PARA REFERENCIA
EN EL FUTURO**

Índice de contenidos

Sección 1 Introducción

y seguridad	1
Normas de seguridad	1
Símbolos de seguridad y significado	2

Sección 2 Información general y configuración

Conozca su lavadora a presión	3
Emisiones	3
Retiro del contenido de la caja	3
Armado	3
Añadir aceite de motor	4
Comprobar el aceite de la bomba (Unidades triples)	4
Combustible	4
Suministro de agua	5
Conexión del suministro de agua	5
Conexión de la manguera y la lanza de alta presión	5
Pistola de pulverización	6
Boquillas	6

Sección 3 Funcionamiento

Preguntas sobre uso y funcionamiento	9
Antes de poner en marcha el motor	9
Preparación de la lavadora a presión para el uso	9
Puesta en marcha de la lavadora a presión	9
Apagado de la lavadora a presión	10
Aplicación de detergente	11
Enjuague	11
Limpieza del tubo de sifón para detergente	11
Después de cada uso	11
Sistema de enfriamiento automático (Alivio térmico)	12
Configuración de la presión ajustable (si tiene)	12

Sección 4 Mantenimiento y solución de problemas

Mantenimiento	13
Programa de mantenimiento	13
Aceite de la bomba (Unidades triples)	13
Aceite de la bomba (Bombas que no necesitan mantenimiento)	13
Mantenimiento preventivo	13
Mantenimiento del motor	14
Filtro de aire	15
Mantenimiento de la bujía	16
Almacenamiento	16
Preparación del sistema de combustible para almacenamiento ...	17
Resolución de problemas	18



**PRODUCE CÁNCER Y
DAÑOS REPRODUCTIVOS**

www.P65Warnings.ca.gov

(000393a)

Sección 1 Introducción y seguridad

Lea este manual cuidadosamente



ADVERTENCIA
Consulte el manual. Lea y comprenda completamente el manual antes de usar el producto. No comprender completamente el manual puede provocar la muerte o lesiones graves.

(000100a)

Si no comprende alguna sección de este manual, llame a su IASD (Independent Authorized Service Dealer, concesionario independiente de servicio autorizado) más cercano o al Servicio al Cliente de Generac al 1-888-436-3722 (1-888-GENERAC), o visite www.generac.com para conocer los procedimientos de arranque, operación y mantenimiento. El propietario es responsable del mantenimiento adecuado y uso seguro de la unidad.

GUARDE ESTAS INSTRUCCIONES para referencia futura. Este manual contiene instrucciones importantes que se deben seguir durante la instalación, operación y mantenimiento de la unidad y sus componentes. Siempre entregue este manual a cualquier persona que vaya a usar esta unidad, y enséñele cómo arrancar, operar y detener correctamente la unidad en caso de emergencia.

La información que aparece en este manual es precisa y está basada en productos fabricados en el momento en el que se editó esta publicación. El fabricante se reserva el derecho de hacer las actualizaciones técnicas, las correcciones y las revisiones de los productos que considere necesarias sin previo aviso.

Normas de seguridad

El fabricante no puede prever todas las posibles circunstancias que pueden suponer un peligro. Las alertas que aparecen en este manual, y en las etiquetas y los adhesivos pegados en la unidad no incluyen todos los peligros. Si se utiliza un procedimiento, método de trabajo o técnica de funcionamiento no recomendados específicamente por el fabricante, compruebe que sean seguros para otros usuarios y que no pongan en peligro el equipo.

En esta publicación y en las etiquetas y adhesivos pegados en la unidad, los bloques PELIGRO, ADVERTENCIA, PRECAUCIÓN y NOTA se utilizan para alertar al personal sobre instrucciones especiales relacionadas con un funcionamiento que puede ser peligroso si se realiza de manera incorrecta o imprudente. Léalos atentamente y respete sus instrucciones. Las definiciones de alertas son las siguientes:

PELIGRO

Indica una situación peligrosa que, si no se evita, ocasionará la muerte o lesiones graves.

(000001)

ADVERTENCIA

Indica una situación peligrosa que, si no se evita, podría ocasionar la muerte o lesiones graves.

(000002)

PRECAUCIÓN

Indica una situación riesgosa que, si no se evita, puede producir lesiones leves o moderadas.

(000003)

NOTA: Las notas incluyen información adicional importante para un procedimiento y se incluyen en el texto normal de este manual.

Estos avisos de seguridad no pueden eliminar los peligros que indican. Para evitar accidentes, es importante el sentido común y el seguimiento estricto de las instrucciones especiales cuando se realice la acción o la operación de mantenimiento.

Símbolos de seguridad y significado



PELIGRO

Asfixia. Los motores funcionando producen monóxido de carbono, un gas incoloro, inodoro, y venenoso. El monóxido de carbono, si no se evita, ocasionará la muerte o lesiones graves.

(000103)



PELIGRO

Electrocución. Si no se evita el contacto del agua con una fuente de alimentación, ocasionará la muerte o lesiones graves.

(000104)



PELIGRO

Explosión e incendio. El combustible y los vapores son extremadamente inflamables y explosivos. Añada combustible en una zona bien ventilada. Mantenga alejados el fuego y las chispas. No hacerlo ocasionará la muerte o lesiones graves.

(000105)



ADVERTENCIA

Inyección de líquido a presión. Esta máquina genera flujos de líquido a alta presión que pueden penetrar en la piel. El líquido a presión, si penetra en la piel, puede ocasionar la muerte o lesiones graves.

(000106b)



ADVERTENCIA

Riesgo de incendio. Las superficies calientes pueden encender combustibles, produciendo un incendio. El incendio puede ocasionar la muerte o lesiones graves.

(000110)



ADVERTENCIA

Pérdida de visión. Se requiere el uso de gafas de seguridad al usar esta máquina. No usar gafas de seguridad puede ocasionar pérdida de visión permanente.

(000101)



ADVERTENCIA

Pérdida auditiva. Recomendamos protectores de oído al usar esta máquina. No usar protectores de oído puede ocasionar pérdida auditiva permanente.

(000107)



ADVERTENCIA

Superficies calientes. Al usar la máquina, no toque las superficies calientes. Mantenga la máquina alejada de los combustibles durante el uso. Las superficies calientes pueden ocasionar quemaduras graves o incendio.

(000108)



ADVERTENCIA

Riesgo de incendio. Verifique que la máquina se haya enfriado apropiadamente antes de instalar una cubierta y almacenar la máquina. Las superficies calientes pueden ocasionar un incendio.

(000109)



ADVERTENCIA

Piezas en movimiento. Mantenga la ropa, cabello, y extremidades alejados de las piezas en movimiento. No hacerlo puede ocasionar la muerte o lesiones graves.

(000111)



ADVERTENCIA

Riesgo de caídas. El uso de la máquina crea zonas mojadas y riesgos de disparo. Esté atento a las condiciones de la zona de trabajo. Una caída puede ocasionar la muerte o lesiones graves.

(000112)



ADVERTENCIA

Riesgo de caídas. No use esta máquina o cualquiera de sus componentes en superficies elevadas. Hacerlo puede ocasionar una caída, lesiones graves o la muerte.

(000114)



ADVERTENCIA

Riesgo de la cuerda de arranque. La cuerda de arranque se puede retraer inesperadamente si la presión de agua no se alivió de la bomba apropiadamente, creando un contragolpe. El contragolpe puede ocasionar la muerte o lesiones graves.

(000113)



ADVERTENCIA

Consulte el manual. Lea y comprenda completamente el manual antes de usar el producto. No comprender completamente el manual puede provocar la muerte o lesiones graves.

(000100a)



ADVERTENCIA

Piezas en movimiento. No use alhajas cuando ponga en marcha o trabaje con este producto. Usar alhajas al poner en marcha o trabajar con este producto puede ocasionar la muerte o lesiones graves.

(000115)



ADVERTENCIA

Lesiones personales. Riesgo de penetración de líquidos. No apunte con la pistola pulverizadora a personas, animales, dispositivos eléctricos o artículos frágiles. Mantenga la máquina fuera del alcance de los niños. En caso de no hacerlo, podría causar la muerte o lesiones graves.

(000117c)

ADVERTENCIA

Peligro ambiental. Siempre recicle las baterías en un centro de reciclado oficial de acuerdo con todas las leyes y reglamentos locales. No hacerlo puede ocasionar daños ambientales, la muerte o lesiones graves.

(000228)

ADVERTENCIA

Lesiones/Daños al equipo. Coloque la varilla en el portador y verifique que el asa esté trabada en su lugar antes de mover. No hacerlo puede ocasionar la muerte, lesiones graves y daños al equipo.

(000244)

Sección 2 Información general y configuración

Conozca su lavadora a presión



ADVERTENCIA

Consulte el manual. Lea y comprenda completamente el manual antes de usar el producto. No comprender completamente el manual puede provocar la muerte o lesiones graves.

(000100a)

Lea este manual detenidamente antes de armar y poner en funcionamiento esta unidad. Guarde este manual para referencia inmediata y en el futuro. Los manuales del propietario de repuesto están disponibles en www.generac.com.

Emisiones

La US EPA (United States Environmental Protection Agency, Agencia de Protección Ambiental de los Estados Unidos) (y CARB [California Air Resources Board, Junta de Recursos del Aire de California], para motores y equipos certificados según las normas de California) requiere que este motor o equipo cumpla con las normas de emisiones de escape y evaporación. Ubique la calcomanía de cumplimiento de emisiones en el motor para determinar las normas aplicables. Consulte la garantía de emisiones incluida para obtener información al respecto. Siga las especificaciones de mantenimiento en este manual para garantizar que el motor cumpla con las normas de emisiones aplicables durante toda la vida útil del producto.

Retiro del contenido de la caja

1. Abra la caja completamente cortando cada esquina de arriba abajo.
2. Retire y verifique el contenido de la caja antes del armado. La caja debe contener uno de cada uno de los siguientes componentes:
 - Unidad principal
 - Asa
 - Manguera de alta presión
 - Filtro y tubo del sifón
 - Pistola de pulverización
 - Lanza
 - Aceite
 - Bolsa de piezas
 - Pistola y alambre del gancho de la manguera con tornillos, tuercas y llave Allen
 - Manual del usuario
 - Tarjeta de registro del cliente
 - Bolsa con boquillas de colores
 - Tamiz del filtro* (*Instalado en fábrica en bombas de leva axial)
3. Llame al Servicio de atención al cliente de Generac al 1-888-GENERAC (1-888-436-3722) con el número de modelo y número de serie de la unidad para cualquier artículo que falte en la caja.
4. Registre el modelo, el número de serie y la fecha de compra en la tapa de este manual.

Armado



ADVERTENCIA

Consulte el manual. Lea y comprenda completamente el manual antes de usar el producto. No comprender completamente el manual puede provocar la muerte o lesiones graves.

(000100a)

Llame al servicio al cliente de 1-888-GENERAC (1-888-436-3722) para comunicar cualquier problema o duda referente al armado. Tenga disponible a mano el modelo y el número de serie.

1. Consulte la **Imagen 2-1**. Coloque el asa (A) en los soportes para el asa (B). Presione los botones de enganche (C) y deje que el asa se acople y quede colocado en su posición. El botón bloqueará el asa cuando encaje en su posición.

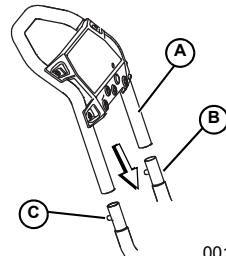

001528

Imagen 2-1. Insertar asa

2. Consulte la **Imagen 2-2**. Instale la pistola y los ganchos de la manguera con las fijaciones que se proporcionan. Apriételes bien.

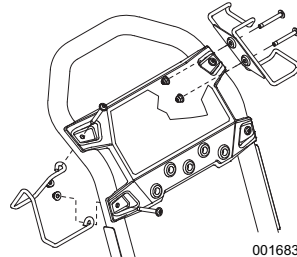

001683

Imagen 2-2. Instalación de la pistola y ganchos de la manguera

3. Consulte la **Imagen 2-3**. Inserte las boquillas de colores en los espacios que se proporcionan en el asa.

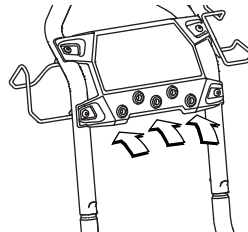

001531

Imagen 2-3. Insertar boquillas

- Consulte la **Imagen 2-4**. Conecte el tubo del sifón a la salida del tubo de sifón (A).

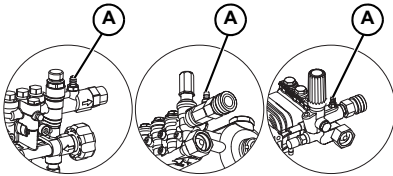

001537

Imagen 2-4. Conexión del tubo de sifón

Añadir aceite de motor

La unidad se envía sin aceite en el cárter. Añada aceite al motor antes de arrancar la unidad. Consulte **Recomendaciones sobre el aceite de motor**.

- Coloque la lavadora a presión en una ubicación nivelada.
- Verifique que el área de llenado de aceite esté limpia.
- Retire el tapón de llenado de aceite y limpie la varilla de medición.

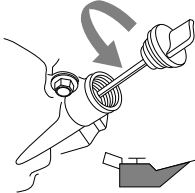

000115

Imagen 2-5. Extracción de la varilla

- Añada el aceite de motor recomendado.

NOTA: Algunas unidades tienen más de una ubicación de llenado de aceite. En estos casos, solo es necesario usar uno de los puntos de llenado de aceite.

- Introduzca la varilla en el cuello de llenado de aceite. El nivel de aceite se comprueba con la varilla totalmente insertada.
- Consulte la **Imagen 2-6**. Retire la varilla y compruebe que el nivel de aceite se encuentra dentro del rango de funcionamiento seguro.

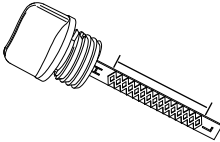

000116

Imagen 2-6. Rango de funcionamiento seguro

- Coloque la tapa de llenado del aceite/varilla de nivel y sujétela firmemente con la mano.

Comprobar el aceite de la bomba (Unidades triples)

NOTA: La leva axial y las bombas CAT no necesitan mantenimiento y no es necesario comprobar el aceite.

- Coloque la lavadora a presión en una superficie plana y nivelada.

- Consulte la **Imagen 2-7**. Limpie la zona de llenado de aceite y retire la varilla/tapón venteado (A).

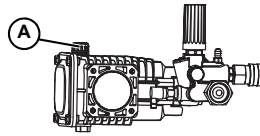

001539

Imagen 2-7. Comprobar el aceite de la bomba

- Consulte la **Imagen 2-8**. Compruebe que el nivel de aceite está entre la "L" y la "H" que aparecen en la varilla cuando el respiradero está atornillado. Si es necesario añadir aceite, consulte **Acéite de la bomba (Unidades triples)**. NO LO LLENE EN EXCESO.
- Coloque la varilla de medición de aceite hasta que quede bien apretada.
- Limpie el aceite que haya podido quedar derramado.

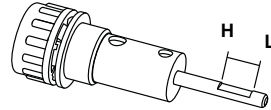

000268

Imagen 2-8. Varilla de medición de aceite de la bomba

Combustible



PELIGRO

Explosión e incendio. El combustible y los vapores son extremadamente inflamables y explosivos. Añada combustible en una zona bien ventilada. Mantenga alejados el fuego y las chispas. No hacerlo ocasionará la muerte o lesiones graves. (000105)

Los requisitos para el combustible son los siguientes:

- Gasolina limpia, fresca y sin plomo.
 - Calificación mínima de 87 octanos/87 AKI (91 RON).
 - Puede utilizar hasta un 10 % de etanol (gasohol) (se recomienda utilizar combustible sin etanol siempre y cuando lo tenga disponible).
 - NO use E85.
 - NO use una mezcla de gasóleo.
 - NO modifique el motor para que funcione con combustibles alternativos.
 - Añada un estabilizador de combustible antes de almacenarlo.
- Verifique que la unidad esté APAGADA y que se enfríe durante un mínimo de dos minutos antes de volver a echar combustible.
 - Coloque la unidad en terreno nivelado en una zona bien ventilada.
 - Consulte la **Imagen 2-9**. Limpie la zona alrededor de la tapa de combustible y retire la tapa lentamente.
 - Añada lentamente el combustible recomendado. NO lo llene en exceso



Imagen 2-9. Añadir el combustible recomendado

5. Instale la tapa de combustible.

NOTA: Permita que el combustible derramado se evapore antes de poner en marcha la unidad.

Suministro de agua

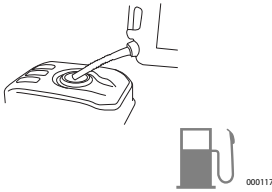
NOTA: NO haga funcionar la unidad sin un suministro de agua suficiente. No respetar los requisitos de suministro de agua anulará la garantía de la unidad.

El suministro de agua debe cumplir los siguientes requisitos:

- NO haga sifón con agua estancada para el suministro de agua.
- La temperatura del agua debe ser inferior a 100 °F (38 °C).
- El largo de la manguera de suministro de agua no debe superar los 50 pies (15.2 m).
- El agua debe superar 3.8 galones por minuto (17.3 litros por minuto) y no estar por debajo de 30 psi (206.8 kPa).
- NO use una válvula de una vía, rompedor de vacío, o válvula de retención en ninguna parte del suministro de agua.

Conexión del suministro de agua

1. Retire y deseche la tapa de transporte de la entrada de agua a la bomba.
2. Haga correr agua durante 30 segundos antes de la conexión para eliminar residuos.
3. Consulte la **Imagen 2-10**. Inspeccione el tamiz de entrada de entrada para comprobar si hay residuos. Limpie o sustituya el tamiz según sea necesario. NO haga funcionar la lavadora a presión si falta el tamiz de entrada o está dañado.

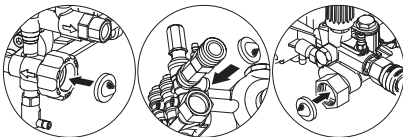

001540

Imagen 2-10. Inspección del tamiz de entrada

4. Consulte la **Imagen 2-11**. Conecte la manguera de suministro de agua a la entrada de agua de la bomba y apriete con la mano.



Imagen 2-11. Conexión de la manguera del suministro de agua

Conexión de la manguera y la lanza de alta presión

1. Consulte la **Imagen 2-12**. Conecte la lanza en la pistola de pulverización y apriete con la mano.

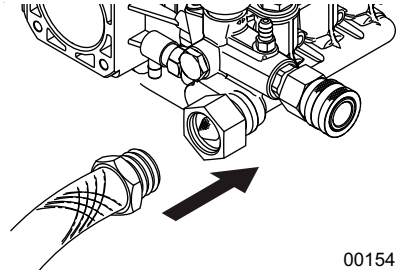

Imagen 2-12. Conexión de la lanza

2. Coloque la pistola de pulverización y la extensión de la boquilla en el soporte de la pistola de pulverización.
3. Consulte la **Imagen 2-13**. Conecte la manguera de alta presión a la bomba. Apriete con la mano para lograr una conexión roscada.



Imagen 2-13. Conexión de la manguera de alta presión a la bomba triple

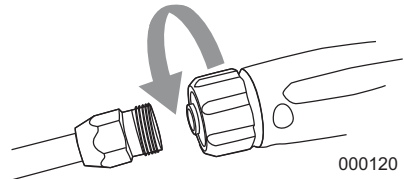

Imagen 2-14. Conexión de la manguera de alta presión a la bomba axial (Apretado manual)

000121

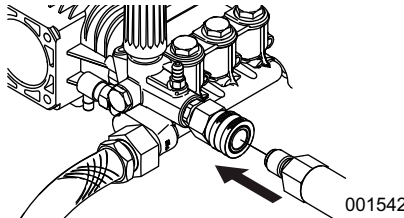
- Consulte la [Imagen 2-15](#) y la [Imagen 2-16](#). Conecte la lanza en la pistola de pulverización y apriete con la mano. Apriete con la mano para lograr una conexión roscada.

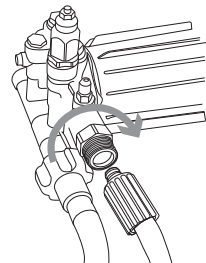
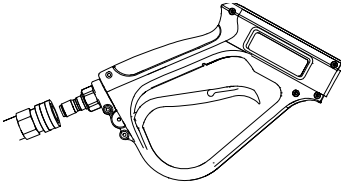

000269

Imagen 2-15. Conexión de la manguera de alta presión a la pistola de pulverización - Conexión rápida

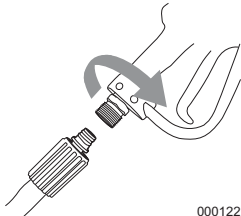

000122

Imagen 2-16. Conexión de la manguera de alta presión a la pistola de pulverización - Conexión roscada

Pistola de pulverización

Familiarícese con el disparador y el sistema de seguro de la pistola de pulverización antes del uso.

- Consulte la [Imagen 2-17](#). Con la unidad apagada sostenga la pistola de pulverización y apriete el gatillo para aprender como se puede activar y desactivar el mecanismo del gatillo y el sistema de seguro.

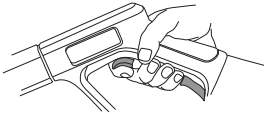

000123

Imagen 2-17. Pistola de pulverización (típica)

- Abra el suministro de agua y apriete el gatillo para purgar de aire el sistema de la bomba.
- Verifique que la pistola de pulverización esté en OFF con el seguro enganchado antes de poner en marcha la lavadora a presión.

Boquillas

- Consulte la guía de selección de boquillas y seleccione la boquilla correcta para cada tarea.
- Consulte la [Imagen 2-18](#). Tire hacia atrás del collar de conexión rápida e instale la boquilla.

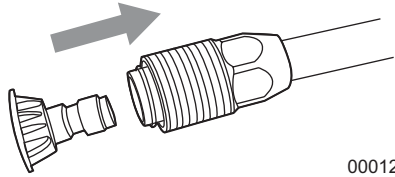

000125

Imagen 2-18. Insertar boquilla

- Libere el collar de conexión rápida para fijar la boquilla.
- Verifique que la boquilla esté bloqueada en su lugar.

Boquilla de presión de chorro fuerte (Roja)

MÁXIMA - Presión más alta y caudal más bajo para superficies resistentes o difíciles de alcanzar como las de segundos pisos, remoción de pintura, manchas de aceite, remoción de óxido, y otras sustancias resistentes (alquitrán, caucho, grasa, cera, etc.).



001396

Boquilla de presión para franjas (Amarilla)

MEDIA - Presión más alta y caudal medio para quitar manchas en superficies duras porosas como aceras de concreto, pisos de garaje y patios de ladrillo.

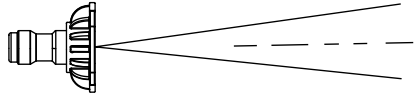

001397

Boquilla de presión para limpieza (Verde)

GENERAL - Presión y caudal medios para la mayor parte de la limpieza multiusos como los revestimientos de casas, patios de ladrillo, plataformas de madera, aceras y veredas, pisos de garaje, etc.

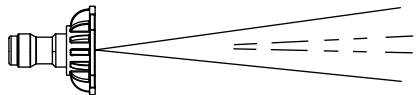

001398

Boquilla de presión para lavado (Blanca)

DELICADO - Presión más baja y caudal más alto para limpieza suave de automóviles/camionetas, botes, vehículos recreativos, muebles de patio, equipos de jardinería, etc.

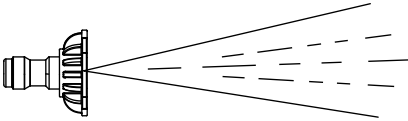

001399

Boquilla para detergente (Negra)

ÚNICAMENTE DETERGENTE (NEGRA) - Use detergentes/jabones seguros para la lavadora a presión para ayudar a disgregar la suciedad o mugre resistente sobre diferentes superficies.

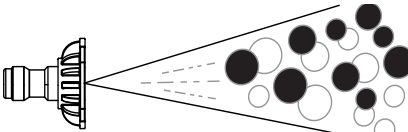

001400

Esta página se ha dejado en blanco de manera intencionada.

Sección 3 Funcionamiento

Preguntas sobre uso y funcionamiento

Llame al Servicio al cliente de Generac al 1-888-GENERAC (1-888-436-3722) con las preguntas o dudas acerca del funcionamiento y mantenimiento de la unidad.

Antes de poner en marcha el motor

La unidad se envía sin aceite en el cárter. Añada aceite al motor antes de arrancar la unidad. Consulte [Recomendaciones sobre el aceite de motor](#).

1. Verifique si el nivel de aceite de motor es correcto.
2. Verifique si el nivel de combustible nuevo es correcto.
3. Verifique que todos los adaptadores de conexión y acopladores estén fijados con seguridad.
4. Verifique que hay suficiente suministro de agua y que está conectado correctamente.
5. Verifique que la válvula de alivio térmico está girada y abierta hacia el suelo.
6. Verifique si la unidad está fija sobre terreno nivelado, con separación adecuada y en una zona bien ventilada.

Preparación de la lavadora a presión para el uso

1. Coloque la unidad sobre terreno nivelado, dentro de la separación especificada requerida.
2. Conecte el suministro de agua apropiado.

Emplazamiento de la lavadora a presión para el uso



⚠ PELIGRO

Asfixia. Los motores funcionando producen monóxido de carbono, un gas incoloro, inodoro, y venenoso. El monóxido de carbono, si no se evita, ocasionará la muerte o lesiones graves.

(000103)



⚠ ADVERTENCIA

Riesgo de incendio. Las superficies calientes pueden encender combustibles, produciendo un incendio. El incendio puede ocasionar la muerte o lesiones graves.

(000110)



⚠ ADVERTENCIA

Superficies calientes. Al usar la máquina, no toque las superficies calientes. Mantenga la máquina alejada de los combustibles durante el uso. Las superficies calientes pueden ocasionar quemaduras graves o incendio.

(000108)

Es una violación del Código de recursos públicos de California (California Public Resources Code), Sección 4442, usar u operar el motor en tierras cubiertas de bosque, maleza o pasto excepto si el sistema de escape cuenta con un supresor de chispas, tal y como se define en la Sección 4442, y éste se mantiene en condiciones de trabajo eficaces. Otros estados o jurisdicciones federales pueden tener leyes similares.

Accione la lavadora a presión únicamente en exteriores en una zona bien ventilada. Nunca accione la lavadora a presión en interiores, o en

un espacio cerrado. Esté atento a las aberturas y sistemas de ventilación de edificios donde el escape puede entrar durante el uso.

- Verifique que la lavadora a presión esté colocada sobre terreno nivelado para evitar volcar durante el funcionamiento.
- Use la unidad exclusivamente en exteriores. Verifique que los gases de escape no entren a una zona cerrada a través de ventanas, puertas, entradas de ventilación.
- Consulte la [Imagen 3-1](#). Mantenga por lo menos 5 pies (1.5 m) de separación en todos los costados de la lavadora a presión, incluso hacia arriba, de viviendas y combustibles, cuando la esté utilizando.

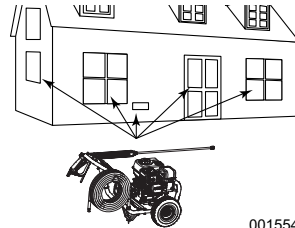

001554
Imagen 3-1. Cinco pies (1.5 m) de separación mínima

Transporte/inclinación de la unidad

No ponga en funcionamiento, no almacene ni transporte la unidad en un ángulo superior a 15 grados.

⚠ ADVERTENCIA

Lesiones/Daños al equipo. Coloque la varilla en el portador y verifique que el asa esté trabada en su lugar antes de mover. No hacerlo puede ocasionar la muerte, lesiones graves y daños al equipo. (000244)

Puesta en marcha de la lavadora a presión

NOTA: NO ponga en funcionamiento la lavadora a presión sin que haya un suministro de agua suficiente conectado. El daño al equipo a causa de no seguir esta instrucción NO será cubierto por la garantía.

1. Conecte el suministro de agua apropiado.
2. Consulte la [Imagen 3-2](#). Mueva la válvula de combustible (A) a la posición ON.
3. Mueva la palanca del cebador (B) a la posición CERRADO.

NOTA: Para que el motor caliente arranque, la palanca del cebador (B) debería encontrarse en la posición MEDIO-ABIERTA o ABIERTA. Mueva la palanca del cebador a la posición cerrada si el motor no arranca en la posición MEDIO-ABIERTA o ABIERTA y, a continuación, intente arrancar el motor.

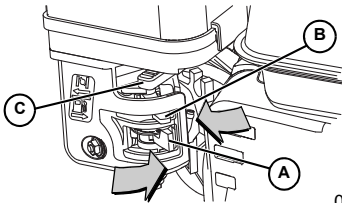

012315

Imagen 3-2. Válvula de combustible y cebador

- Consulte la **Imagen 3-2**. Mueva la palanca de aceleración (C, si se incluye) a la posición FULL (conejo).
- Consulte la **Imagen 3-3**. Gire el interruptor del motor a ON.

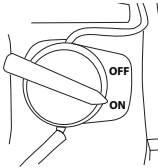

000128

Imagen 3-3. Interruptor del motor



ADVERTENCIA

Pérdida de visión. Se requiere el uso de gafas de seguridad al usar esta máquina. No usar gafas de seguridad puede ocasionar pérdida de visión permanente. (000101)

- Alivie la presión de la pistola de pulverización.
- Coloque el pie en la unidad para asegurarse de que no se mueve cuando tire de la cuerda de arranque.
- Consulte la **Imagen 3-4**. Sujete firmemente el tirador de la cuerda. Tire lentamente hasta que sienta resistencia. Luego tire rápidamente para poner en marcha al motor.



ADVERTENCIA

Riesgo de la cuerda de arranque. La cuerda de arranque se puede retraer inesperadamente si la presión de agua no se alivió de la bomba apropiadamente, creando un contragolpe. El contragolpe puede ocasionar la muerte o lesiones graves. (000113)



ADVERTENCIA

Lesiones personales. Riesgo de penetración de líquidos. No apunte con la pistola pulverizadora a personas, animales, dispositivos eléctricos o artículos frágiles. Mantenga la máquina fuera del alcance de los niños. En caso de no hacerlo, podría causar la muerte o lesiones graves. (000117c)

Después del intento de arranque, si el motor falla al arrancar, apunte con la pistola hacia una dirección segura y apriete el gatillo de la pistola de pulverización para liberar alta presión.

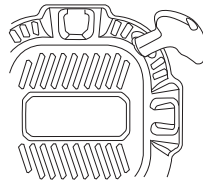

000129

Imagen 3-4. Arranque del motor con tirador y cuerda

- Devuelva lentamente el tirador de la cuerda de arranque. NO deje que el tirador golpee contra la carcasa.
- Consulte la **Imagen 3-2**. Cuando arranque el motor, mueva lentamente la palanca del cebador (B) a la posición ABIERTO a medida que el motor se calienta. Si el motor falla intermitentemente, mueva la palanca del cebador a la posición de CERRADO, luego a la ABIERTO.
- Mueva la palanca de aceleración (C, si se incluye) a la posición High (Alto) para ajustar la velocidad del motor.
- Si el motor falla en el arranque después de seis tirones, mueva la palanca del cebador (B) hacia la posición OPEN (Abierto) y repita los pasos 6 a 9.



ADVERTENCIA

Inyección de líquido a presión. Esta máquina genera flujos de líquido a alta presión que pueden penetrar en la piel. El líquido a presión, si penetra en la piel, puede ocasionar la muerte o lesiones graves. (000106b)



ADVERTENCIA

Riesgo de incendio. Las superficies calientes pueden encender combustibles, produciendo un incendio. El incendio puede ocasionar la muerte o lesiones graves. (000110)



ADVERTENCIA

Superficies calientes. Al usar la máquina, no toque las superficies calientes. Mantenga la máquina alejada de los combustibles durante el uso. Las superficies calientes pueden ocasionar quemaduras graves o incendio. (000108)

Apagado de la lavadora a presión



ADVERTENCIA

Inyección de líquido a presión. Esta máquina genera flujos de líquido a alta presión que pueden penetrar en la piel. El líquido a presión, si penetra en la piel, puede ocasionar la muerte o lesiones graves. (000106b)

IMPORTANTE: La pistola de pulverización atrapa agua a alta presión, aunque el motor esté parado y el agua desconectada. Siempre apunte la pistola de pulverización hacia una dirección segura y apriete el gatillo de la pistola de pulverización para liberar la alta presión. Enganche el seguro del gatillo cuando no esté en uso.

- Suelte el gatillo de la pistola de pulverización.
- Gire el interruptor del motor a la posición OFF.
- Cierre el suministro de agua.
- Apriete el gatillo de la pistola de pulverización y libere el agua a alta presión.
- Enganche el seguro de gatillo.

Aplicación de detergente



⚠ ADVERTENCIA

Inyección de líquido a presión. Esta máquina genera flujos de líquido a alta presión que pueden penetrar en la piel. El líquido a presión, si penetra en la piel, puede ocasionar la muerte o lesiones graves.

(000106b)



⚠ ADVERTENCIA

Lesiones personales. Riesgo de penetración de líquidos. No apunte con la pistola pulverizadora a personas, animales, dispositivos eléctricos o artículos frágiles. Mantenga la máquina fuera del alcance de los niños. En caso de no hacerlo, podría causar la muerte o lesiones graves.

(000117c)

NOTA: NO use líquidos cáusticos con la lavadora a presión. Use SOLO detergentes seguros para lavadoras a presión. Siga todas las instrucciones del fabricante que aparecen en la etiqueta del detergente.

Aplique el detergente tal y como se especifica a continuación.

1. Verifique que esté instalada la boquilla negra para detergente.

NOTA: El detergente no se puede aplicar con una boquilla de alta presión (amarilla, blanca, verde o roja). Use solo la boquilla negra con el detergente.

2. Prepare la solución de detergente según lo requiera la tarea.
3. Inserte el filtro del extremo del tubo del sifón en la solución de detergente.

NOTA: Verifique que el tubo del sifón permanece sumergido totalmente en detergente mientras se está utilizando.

NOTA: Cuando inserte el tubo del sifón en la solución de detergente, procure que el tubo no entre en contacto con el silenciador. Si el tubo entra en contacto con el silenciador mientras se está utilizando, es posible que el tubo del sifón del detergente resulte dañado.

4. Ponga en marcha el motor.
5. Aplique detergente sobre una superficie seca. Comience en la porción inferior de la zona que va a ser lavada y vaya subiéndolo hacia arriba usando pasadas largas, uniformes y superpuestas.

IMPORTANTE: Lave con agua abundante el sistema de sifón detergente después de cada uso. Comuníquese con un concesionario autorizado o centro de servicio calificado si tiene alguna duda.

Enjuague



⚠ ADVERTENCIA

Riesgo de caídas. El uso de la máquina crea zonas mojadas y riesgos de disparo. Esté atento a las condiciones de la zona de trabajo. Una caída puede ocasionar la muerte o lesiones graves.

(000112)



⚠ ADVERTENCIA

Riesgo de caídas. No use esta máquina o cualquiera de sus componentes en superficies elevadas. Hacerlo puede ocasionar una caída, lesiones graves o la muerte.

(000114)

1. Retire la boquilla negra para detergente de la lanza.

2. Seleccione e instale la boquilla de alta presión que desee.
3. Apunte la pistola de pulverización hacia una dirección segura y apriete el gatillo para evacuar el detergente restante del sistema.
4. Mantenga la pistola de pulverización a una distancia segura de la zona que va a pulverizar.
5. Cuando use un chorro de alta presión, es posible que la pistola de pulverización rebote hacia atrás. Para evitar lesiones, sujete con firmeza la pistola de pulverización con ambas manos.
6. Aplique un chorro de alta presión a un área pequeña y, a continuación, inspeccione la superficie para comprobar si se han producido daños. Si observa que no se han producido daños, continúe enjuagando.
7. Comience en la parte superior de la zona que va a ser enjuagada, trabajando hacia abajo con la misma superposición de pasadas que la usada para limpiar.

Limpieza del tubo de sifón para detergente

Lave con agua abundante el tubo del sifón para detergente después de cada uso antes de parar el motor.

1. Coloque el tubo/filtro de sifón para detergente en un cubo de agua limpia.
2. Retire la boquilla de alta presión de la extensión de la boquilla.
3. Seleccione e instale la boquilla negra para detergente.
4. Lave durante 1-2 minutos.
5. Apague el motor.
6. Siempre apunte la pistola de pulverización hacia una dirección segura y apriete el gatillo de la pistola de pulverización para liberar el agua retenida a alta presión. Enganche el seguro de gatillo.

Después de cada uso

NO permita que el agua quede en la unidad durante períodos prolongados. Los sedimentos o minerales se pueden depositar sobre piezas de la bomba y congelar la acción de la bomba. Siga estos procedimientos después de cada uso:

1. Apague el motor.
2. Cierre el suministro de agua.
3. Apunte la pistola de pulverización hacia una dirección segura y apriete el gatillo para aliviar la presión atrapada.
4. Deje que el motor se enfríe.
5. Desconecte las mangueras de la pistola de pulverización y la salida de alta presión de la bomba. Vacíe el agua de las mangueras, pistola de pulverización y lanza. Use un trapo para limpiar los componentes.
6. Tire del tirador de la cuerda de arranque seis veces aproximadamente para quitar el líquido remanente de la bomba.
7. Cierre la válvula de combustible.
8. Almacene la unidad en una zona limpia y seca.

NOTA: Si la va a almacenar durante más de 30 días, consulte la sección [Almacenamiento](#).

Sistema de enfriamiento automático (Alivio térmico)

Cuando la lavadora a presión funciona durante 3 a 5 minutos sin activación de la pistola de pulverización, el agua circulando en la bomba puede alcanzar la temperatura suficiente como para activar el sistema de alivio térmico. La bomba se enfría descargando el agua en el suelo.

Configuración de la presión ajustable (si tiene)

La bomba de la lavadora a presión viene equipada con una función que le permite ajustar la configuración de la presión. La bomba viene preconfigurada de fábrica para que alcance la presión más alta posible. Para que la presión disminuya, gire el mando de control de la presión en el sentido contrario a las agujas del reloj hasta que logre la presión que desee. Si gira el mando de control de la presión en el sentido de las agujas del reloj hasta que se detenga, la presión volverá a la configuración predeterminada de fábrica.

Sección 4 Mantenimiento y solución de problemas

Mantenimiento

El mantenimiento regular mejorará el rendimiento y prolongará la vida útil del motor/equipo. Generac Power Systems, Inc. recomienda que todo el trabajo de mantenimiento sea efectuado por un IASD (Independent Authorized Service Dealer, concesionario independiente de servicio autorizado). El mantenimiento regular, sustitución o reparación de los dispositivos y sistemas de control de emisiones puede ser efectuado por cualquier taller de reparaciones o mecánico elegido por el propietario. Sin embargo, para obtener servicio de garantía gratuito, el trabajo debe ser efectuado por un IASD. Vea la garantía de emisiones.

La garantía de la lavadora a presión no cubre elementos sometidos a abuso o negligencia por parte del operador. Para recibir el valor completo de la garantía, el operador debe mantener la lavadora a presión según las instrucciones de este manual, y también almacenar la unidad de la manera adecuada tal y como se detalla en **Almacenamiento**.

NOTA: Llame al 1-888-GENERAC (1-888-436-3722) con las preguntas que tenga acerca de la sustitución de componentes.

NOTA: Todo el mantenimiento y los ajustes requeridos deben efectuarse en cada estación tal y como se detalla en **Programa de mantenimiento**.

Programa de mantenimiento

Respete los intervalos de mantenimiento programado, lo que ocurra primero acorde al uso.

NOTA: Las condiciones adversas pueden requerir mantenimiento más frecuente.

Cada 5 horas
Cambio de aceite de motor
Cada 8 horas o diariamente
Inspección/limpieza del tamiz de entrada de agua*
Inspección de la manguera de alta presión
Inspección del tubo/filtro de sifón para detergente
Inspección de la pistola de pulverización y el conjunto para comprobar si hay fugas
Limpieza de residuos
Inspección del nivel de aceite de motor
Cada 20 horas o cada año
Cambio de aceite de motor**
Cada 50 horas o cada año
Inspección/limpieza del filtro de aire**
Inspección del silenciador y supresor de chispas*
Cada 100 horas o cada año
Mantenimiento de la bujía

* Limpiar si está obstruido. Sustituir si está perforado o roto.

** Efectuar el mantenimiento más frecuentemente en condiciones de suciedad o polvo.

Aceite de la bomba (Unidades triples)

Cambie el aceite de la bomba cada 50 horas de funcionamiento.

1. Limpie la zona alrededor del tapón de vaciado de aceite (A).
2. Consulte la **Imagen 4-1**. Retire el tapón de vaciado de aceite. Drene completamente.
3. Coloque el tapón de vaciado de aceite. No lo apriete en exceso.
4. Limpie el área alrededor de la varilla de medición de aceite (B).
5. Consulte la **Imagen 4-2**. Rellene la bomba con aceite SAE 30 o 10W-40 sin detergente. El nivel de aceite debe estar entre las marcas L y H de la varilla cuando el respiradero está atornillado. **NO LO LLENE EN EXCESO**.
6. Coloque la varilla de medición de aceite hasta que quede bien apretada.
7. Limpie el aceite que haya podido quedar derramada.

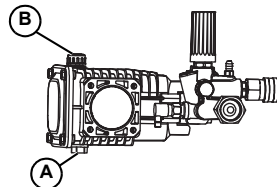

001539

Imagen 4-1. Vaciado del aceite de la bomba

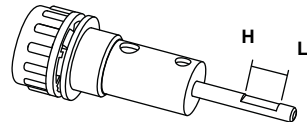

000268

Imagen 4-2. Varilla

Aceite de la bomba (Bombas que no necesitan mantenimiento)

NO intente realizar ninguna tarea de mantenimiento del aceite en la bomba. La bomba viene engrasada y sellada de fábrica. No es necesario realizar ninguna tarea de mantenimiento adicional durante la vida útil de la bomba.

Mantenimiento preventivo

La suciedad o los residuos pueden causar funcionamiento incorrecto y daños en el equipo. Limpie la lavadora a presión diariamente o antes de cada uso. Mantenga la zona alrededor y detrás del silenciador sin residuos de combustible. Inspeccione todas las aberturas de aire de enfriamiento en la lavadora a presión.

- Use un paño húmedo para limpiar las superficies exteriores.
- NO inserte ningún objeto a través de las aberturas de aire de enfriamiento.
- Use un cepillo de cerdas suaves para aflojar la suciedad, aceite, etc. compactada.
- Use una aspiradora para recoger la suciedad y residuos sueltos.

Inspección y limpieza del tamiz de entrada

Inspeccione el tamiz en la entrada de agua de la bomba. Limpie el tamiz obstruido y sustitúyalo si está dañado.

Inspección de las mangueras de alta presión

Las mangueras de alta presión pueden desarrollar fugas como producto del desgaste, dobleces o mal uso. Inspeccione las mangueras antes de cada uso. Inspeccione en busca de cortes, fugas, abrasiones, protuberancias, y daños o desplazamiento de los acoplamientos. Si existen estas condiciones, sustituya la manguera de inmediato.

NOTA: NO repare una manguera de alta presión. Sustituya con una manguera que cumpla o exceda la presión nominal máxima de la unidad.

Inspección del tubo de sifón para detergente

Inspeccione el filtro en el tubo para detergente y límpielo si está obstruido. El tubo debe ajustarse apretadamente en el adaptador dentado para conexión. Examine el tubo en busca de fugas o desgarros. Sustituya el filtro o el tubo si alguno está dañado.

Inspección de la pistola de pulverización

NOTA: Sustituya la pistola de pulverización de inmediato si falla en cualquiera de los pasos de la prueba.

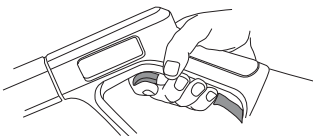

000123

Imagen 4-3. Prueba de la pistola de pulverización (típica)

1. Verifique que la conexión de la manguera de la pistola de pulverización sea correcta.
2. Apriete y suelte el gatillo.

NOTA: Al soltarlo, el gatillo debe volver a su lugar y quedar trabado por la fuerza del resorte.

Mantenimiento de la boquilla

Una sensación de pulsación sentida al apretar el gatillo de la pistola de pulverización puede ser causada por presión excesiva de la bomba. Las causas típicas de presión excesiva de la bomba son la obstrucción o restricción de la boquilla. Limpie la boquilla inmediatamente como sigue:



⚠ ADVERTENCIA

Inyección de líquido a presión. Esta máquina genera flujos de líquido a alta presión que pueden penetrar en la piel. El líquido a presión, si penetra en la piel, puede ocasionar la muerte o lesiones graves.

(000106b)

1. Apague el motor y cierre el suministro de agua.

NOTA: Mantenga la manguera de alta presión conectada a la bomba y a la pistola de pulverización mientras el sistema está presurizado.

2. Alivie la presión de agua de la pistola de pulverización.
3. Retire la boquilla de la lanza.
4. Consulte la **Imagen 4-4**. Use un sujetapapeles para retirar los residuos.
5. Consulte la **Imagen 4-5**. Retire la lanza de la pistola de pulverización y lave completamente en sentido inverso.
6. Coloque la boquilla en la lanza.
7. Instale la lanza en la pistola de pulverización.



Imagen 4-4. Retiro de residuos



000131

Imagen 4-5. Lavado de la lanza en sentido inverso

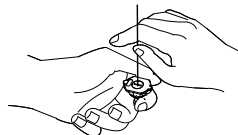
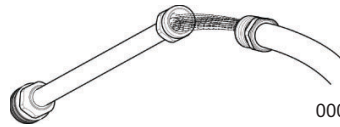
8. Verifique que la manguera esté conectada a la entrada de agua de la bomba y que la manguera de alta presión esté conectada a la pistola de pulverización y a la bomba.
9. Abra el agua.
10. Ponga en marcha el motor.
11. Pruebe la lavadora a presión para que funcione con cada boquilla de conexión rápida.

Mantenimiento del motor

Recomendaciones sobre el aceite de motor

Para mantener la garantía del producto, el aceite de motor se debe mantener conforme a las recomendaciones de este manual. Para su comodidad, el fabricante tiene disponibles kits de mantenimiento para usar en este producto que incluyen aceite de motor, filtro de aceite, filtro de aire, bujía(s), una toalla de taller y embudo. Estos kits se pueden obtener de un Concesionario de servicio autorizado independiente (IASD). Se recomienda usar solo aceites detergentes de alta calidad clasificados para el mantenimiento tipo SJ o con una calidad superior. NO utilice aditivos especiales.

El clima determina la viscosidad apropiada del aceite de motor. Vea el cuadro para seleccionar la viscosidad correcta.

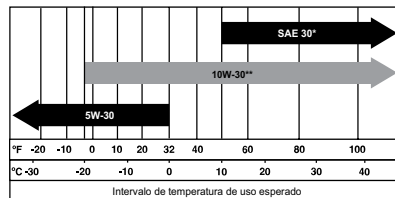

000130

Imagen 4-6. Viscosidad del aceite

* Por debajo de 50 °F (10 °C) el uso de SAE 30 dará como resultado un arranque irregular.

** Por encima de 80 °F (27 °C), el uso de 10W30 puede causar incremento en el consumo de aceite. Inspeccione el nivel de aceite más frecuentemente.

Inspección del nivel de aceite de motor

Inspeccione el nivel de aceite de motor antes de cada uso, o cada 8 horas de funcionamiento.

1. Coloque la lavadora a presión en una superficie nivelada.
2. Limpie la zona alrededor de la abertura de llenado de aceite.
3. Consulte la **Imagen 4-7**. Retire el tapón de llenado de aceite y limpie la varilla de medición.



Imagen 4-7. Llenado de aceite de motor

4. Consulte la **Imagen 4-8**. Enrosque la varilla de medición dentro de la boca de llenado. Verifique que el nivel de aceite en la varilla de medición es correcto.

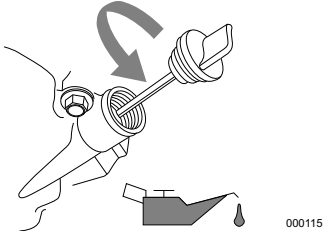

Imagen 4-8. Nivel de aceite

5. Añada el aceite de motor recomendado según sea necesario.
6. Cambie el tapón de llenado y apriete con la mano.

NOTA: Algunas unidades tienen más de una ubicación de llenado de aceite. En estos casos, solo es necesario usar uno de los puntos de llenado de aceite.

Cambio de aceite de motor

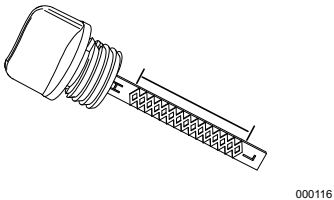
Cuando use la lavadora a presión en condiciones extremas de suciedad o polvo, o en clima extremadamente caluroso, cambie el aceite más frecuentemente.

NOTA: No contamine. Conserve los recursos. Devuelva el aceite usado a los centros de recolección.

Cambie el aceite mientras el motor aún está caliente del funcionamiento, como sigue:

1. Coloque la lavadora a presión en una superficie nivelada.
2. Desconecte el cable de bujía de la bujía y coloque el cable donde no pueda hacer contacto con la bujía.
3. Limpie la zona alrededor de la abertura de punto de llenado de aceite y del tapón de vaciado de aceite.
4. Retire la tapa de llenado de aceite.
5. Consulte la **Imagen 4-9**. Retire el tapón de vaciado de aceite (A) y vacíe el aceite completamente en un recipiente adecuado.
6. Instale el tapón de vaciado de aceite y apriételo con seguridad.
7. Consulte la **Imagen 4-8**. Vierta el aceite lentamente en la abertura de llenado de aceite hasta que el nivel de aceite esté entre las marcas L y H en la varilla de medición. NO lo llene en exceso.
8. Coloque el tapón de llenado y apriete con la mano.
9. Limpie el aceite que haya podido quedar derramada.
10. Deseche apropiadamente el aceite conforme a todos los reglamentos correspondientes.



Imagen 4-9. Tapón de vaciado de aceite

Filtro de aire

El motor no funcionará correctamente y se puede dañar si lo usa con un depurador de aire sucio. Realice el mantenimiento del depurador de aire más frecuentemente en condiciones de suciedad o polvo.

Para efectuar el mantenimiento del depurador de aire:

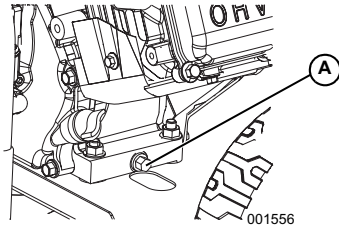
1. Quite la cubierta del depurador de aire.
2. Retire el o los elemento(s) de filtro.
3. Inspeccione el o los elemento(s) del filtro y sustituya si es necesario. Para pedir repuestos, comuníquese con Servicio al cliente de Generac llamando al 1-888-GENERAC (888-436-3722) para obtener el nombre del concesionario de servicio autorizado independiente más cercano.
4. Limpie el elemento de espuma del filtro con agua jabonosa tibia. Enjuague y deje secar completamente. Sumerja en aceite limpio y escurra el aceite que sobre.
5. Golpee levemente el elemento del filtro de papel varias veces sobre una superficie dura para quitar la suciedad. También se puede usar aire comprimido (que no exceda 30 psi [207 kPa]) para soplar a través del elemento del filtro desde el interior.
6. Use un trapo limpio húmedo para quitar la suciedad del interior de la cubierta del depurador de aire.
7. Coloque el o los elemento(s) del filtro de aire limpiado o nuevo en su lugar. Verifique que la junta esté en su lugar (si tiene).

8. Instale la cubierta del depurador de aire. Apriete con seguridad los tornillos o fijaciones del depurador de aire.

Mantenimiento de la bujía

Para efectuar el mantenimiento de la bujía:

1. Limpie la zona alrededor de la bujía.
2. Retire e inspeccione la bujía.
3. Consulte la **Imagen 4-10**. Inspeccione la separación de electrodos con un calibre de espesores de alambre y sustituya la bujía si la separación (A) no está dentro de las especificaciones listadas en la Hoja de especificaciones del producto.

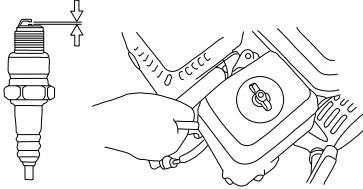

000134a

Imagen 4-10. Bujía

NOTA: Sustituya la bujía si los electrodos están picados, quemados o la porcelana está rajada. Use **SOLAMENTE** la bujía de repuesto recomendada. Vea la Hoja de especificaciones del producto.

4. Instale la bujía apretando con la mano y apriete 3/8 a 1/2 vuelta adicional usando una llave para bujías.

Inspección de la chispa del motor



Arranque accidental. Desconecte el cable de la bujía cuando trabaje en la unidad. No hacerlo puede provocar la muerte o lesiones graves.

(000102)

1. Desconecte el cable de la bujía de la bujía.
2. Fije el cable de bujía donde no pueda hacer contacto con la bujía.
3. Pruebe la bujía con el probador de bujías aprobado.

NOTA: NO inspeccione la chispa con la bujía retirada.

Inspección del silenciador y supresor de chispas

NOTA: Es una violación del Código de recursos públicos de California (California Public Resources Code), Sección 4442, usar u operar el motor en tierras cubiertas de bosque, maleza o pasto excepto si el sistema de escape cuenta con un supresor de chispas, tal y como se define en la Sección 4442, y éste se mantiene en condiciones de trabajo eficaces. Otros estados o jurisdicciones federales pueden tener leyes similares.

NOTA: Use **ÚNICAMENTE** piezas de repuesto de equipo original.

Inspeccione el silenciador en busca de rajaduras, corrosión u otros daños. Retire el supresor de chispas, si tiene, e inspecciónelo para comprobar si hay daños o bloqueo con carbón.

NOTA: Llame al 1-888-GENERAC (1-888-436-3722) con las preguntas que tenga acerca de la sustitución de componentes.

Inspección del tamiz del supresor de chispas (si tiene)



ADVERTENCIA

Superficies calientes. Al usar la máquina, no toque las superficies calientes. Mantenga la máquina alejada de los combustibles durante el uso. Las superficies calientes pueden ocasionar quemaduras graves o incendio.

(000108)

1. Consulte la **Imagen 4-11**. Suelte las fijaciones (A) y retire el protector de calor del silenciador.
2. Consulte la **Imagen 4-12**. Suelte las fijaciones (B) y retire el supresor de chispas del silenciador.
3. Inspeccione el supresor de chispas. Sustitúyalo si está rasgado, perforado o dañado de alguna u otra forma.
4. Si el tamiz no se encuentra dañado, límpielo con algún disolvente comercial y vuelva a colocarlo.

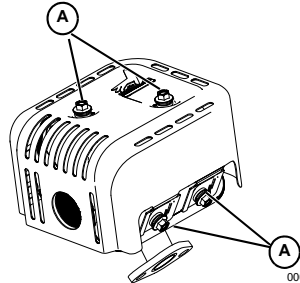

000135

Imagen 4-11. Fijaciones del protector de calor

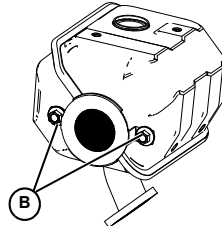

000136

Imagen 4-12. Fijaciones del supresor de chispas

Almacenamiento

General



PELIGRO

Explosión e incendio. El combustible y los vapores son extremadamente inflamables y explosivos. Añada combustible en una zona bien ventilada. Mantenga alejados el fuego y las chispas. No hacerlo ocasionará la muerte o lesiones graves.

(000105)



ADVERTENCIA

Riesgo de incendio. Verifique que la máquina se haya enfriado apropiadamente antes de instalar una cubierta y almacenar la máquina. Las superficies calientes pueden ocasionar un incendio.

(000109)

- NO coloque una cubierta para almacenamiento sobre una lavadora a presión caliente. Permita que la unidad se enfríe a temperatura ambiente antes de almacenarla.
- NO almacene combustible de una estación a otra excepto que esté tratado apropiadamente.
- Sustituya el recipiente de combustible si hay oxidación. El óxido en el combustible causa problemas en el sistema de combustible.
- Cubra la unidad con una cubierta protectora adecuada resistente a la humedad.
- Almacene la unidad en una zona limpia y seca.
- Siempre almacene la lavadora a presión y el combustible alejados del calor y las fuentes de encendido.

Preparación del sistema de combustible para almacenamiento

El combustible almacenado más de 30 días puede deteriorarse y dañar los componentes del sistema de combustible. Mantenga el combustible fresco, use estabilizador de combustible siguiendo las instrucciones del envase.

Si se añade estabilizador de combustible al sistema de combustible, prepare y haga funcionar el motor conforme a las especificaciones que se muestran en **Puesta en marcha de la lavadora a presión**. Ponga en marcha el motor durante 2 minutos para que el estabilizador circule por el sistema de combustible. El combustible preparado adecuadamente se puede almacenar hasta 24 meses.

NOTA: Si el combustible no ha sido tratado con estabilizador de combustible, debe vaciarse en un recipiente aprobado. Haga funcionar el motor hasta que pare por falta de combustible. Se recomienda el uso de un estabilizador de combustible en el recipiente de almacenamiento para mantener el combustible fresco.

Preparación del motor para el almacenamiento

1. Cambie el aceite de motor.
2. Retire la bujía.
3. Vierta una cuchara sopera (5-10 cc) de aceite de motor limpio o pulverice un agente protector adecuado en el cilindro.
4. Tire de la cuerda de arranque manual varias veces para distribuir el aceite en el cilindro.
5. Instale la bujía.
6. Tire lentamente hasta que sienta resistencia. Esto cerrará las válvulas de manera que la humedad no pueda ingresar en el cilindro del motor. Suelte lentamente la cuerda de arranque manual.

Cambio de aceite

Cambie el aceite de motor antes de almacenarlo. Consulte [Cambio de aceite de motor](#).

Preparación de la bomba para el almacenamiento

NOTA: Si no se usa la lavadora a presión durante más de 30 días, prepare el motor y la bomba para su almacenamiento.

Proteja la unidad de las temperaturas de congelamiento. No hacerlo dañará permanentemente la bomba y la unidad se volverá inoperable. El daño por congelamiento no está cubierto por la garantía.

Proteja la unidad de las temperaturas de congelamiento de la manera siguiente:

1. Apague el motor.
2. Cierre la válvula de combustible.
3. Cierre el suministro de agua.
4. Apunte la pistola de pulverización hacia una dirección segura y apriete el gatillo para aliviar la presión atrapada.
5. Deje que el motor se enfríe.
6. Desconecte las mangueras de la pistola de pulverización y la salida de alta presión de la bomba. Vacíe el agua de las mangueras, pistola de pulverización y lanza. Use un trapo para limpiar los componentes.
7. Vacíe la bomba de todos los líquidos restantes.
8. Tire del tirador de la cuerda de arranque seis veces aproximadamente para quitar el líquido remanente de la bomba.
9. Prepare la bomba para el invierno con Generac Pump Shield™. Esto minimiza los daños por congelación y lubrica los pistones y juntas.

NOTA: Si Generac Pump Shield™ no está disponible, conecte una parte de manguera de jardín de 3 pies (1 m) en el adaptador de entrada de agua. Vierta RV-antifreeze (anticongelante sin alcohol) en la manguera. Tire del tirador de la cuerda de arranque dos veces. Desconecte la manguera.

Almacene la unidad en una zona limpia y seca.

Resolución de problemas

Problema	Causa	Corrección
La bomba falla en la producción de presión, presión errática, vibración, pérdida de presión, bajo volumen de agua.	<ol style="list-style-type: none"> 1. Está instalada la boquilla de baja presión 2. La entrada de agua está obstruida. 3. Suministro de agua inadecuado. 4. Manguera de entrada doblada o con fugas. 5. Tamiz de entrada de la manguera obstruido. 6. El suministro de agua está por encima de 100°F (38°C). 7. La manguera de alta presión está obstruida o tiene fugas. 8. Fugas de la pistola de pulverización. 9. La boquilla está obstruida. 10. La bomba falla. 	<ol style="list-style-type: none"> 1. Sustituya con una boquilla de alta presión. 2. Limpie la entrada. 3. Provea un flujo de agua adecuado. 4. Enderece la manguera de entrada, empareche las fugas. 5. Inspeccione y limpie el tamiz de la manguera de entrada. 6. Provea un flujo de agua más frío. 7. Libere las obstrucciones o sustituya la manguera. 8. Sustituya la pistola de pulverización. 9. Limpie la boquilla. 10. Comuníquese con un concesionario de servicio autorizado independiente.
El detergente no se mezcla con la pulverización.	<ol style="list-style-type: none"> 1. El tubo para sifón de detergente no está sumergido. 2. El tubo/filtro para sifón de detergente está obstruido o rajado. 3. Está instalada la boquilla de alta presión. 	<ol style="list-style-type: none"> 1. Inserte el tubo para sifón de detergente en detergente. 2. Limpie o sustituya el filtro/ tubo para sifón de detergente. 3. Instale la boquilla de baja presión.
El motor funciona bien sin carga, pero tiende a pararse cuando se aplica carga.	Velocidad del motor muy lenta.	Comuníquese con un concesionario de servicio autorizado independiente.
El motor no se pone en marcha, o se pone en marcha y funciona en forma irregular.	<ol style="list-style-type: none"> 1. Filtro de aire sucio. 2. Combustible agotado. 3. Combustible deteriorado. 4. Cable de bujía no conectado a la bujía. 5. Bujía averiada. 6. Agua en el combustible. 7. Mezcla de combustible excesivamente rica. 8. Nivel de aceite bajo (unidades con sistema de apagado por nivel bajo de aceite). 9. Cebador en posición ON. 	<ol style="list-style-type: none"> 1. Limpie o sustituya el filtro de aire. 2. Llene el tanque de combustible. 3. Sustituya con combustible nuevo. 4. Conecte el cable a la bujía. 5. Cambie la bujía. 6. Vacíe el tanque de combustible, sustituya con combustible nuevo. 7. Comuníquese con un concesionario de servicio autorizado independiente. 8. Llene el cárter. 9. Coloque el cebador en la posición OFF.
El motor se para durante el funcionamiento.	No hay combustible.	Llene el tanque de combustible.
Falta de potencia del motor.	Filtro de aire sucio.	Sustituya el filtro de aire.

**Esta página se ha dejado en blanco
de manera intencionada.**

**Esta página se ha dejado en blanco
de manera intencionada.**

Pieza N° 0L5087 Rev. C 03/03/2021
©2021 Generac Power Systems, Inc.
Reservados todos los derechos
Las especificaciones están sujetas a cambios sin
previo aviso.
No se permite la reproducción en ningún formato sin
el consentimiento previo por escrito de Generac
Power Systems, Inc.

GENERAC[®]

Generac Power Systems, Inc.
S45 W29290 Hwy. 59
Waukesha, WI 53189
1-888-GENERAC (1-888-436-3722)
www.generac.com



Laveuse à pression Small Pro
Manuel du propriétaire

MODÈLE : _____

N° DE SÉRIE : _____

DATE D'ACHAT : _____

Enregistrez votre produit Generac sur
notre site Internet ou par téléphone :
register.generac.com
1-888-922-8482

**CONSERVER CE MANUEL POUR
RÉFÉRENCE ULTÉRIEURE**

Table des matières

Section 1 Introduction et règles

de sécurité	1
Règles de sécurité	1
Signification des symboles de sécurité	2

Section 2 Informations générales et installation

Familiarisation avec votre laveuse à pression	3
Émissions	3
Retrait des pièces du colis	3
Assemblage	3
Ajout d'huile moteur	4
Vérification de l'huile de la pompe (modèles Triplex)	4
Carburant	4
Alimentation en eau	5
Raccordement de l'alimentation en eau	5
Raccordement du tuyau à haute pression et de la lance	5
Pistolet pulvérisateur	6
Buses	6

Section 3 Fonctionnement

Questions relatives au fonctionnement	9
Avant de démarrer le moteur	9
Préparation à l'emploi de la laveuse à pression	9
Démarrage de la laveuse à pression	9
Arrêt de la laveuse à pression	10
Application de détergent	11
Rinçage	11
Nettoyage du tube de siphonnage de détergent	11
Après chaque utilisation	11
Système de refroidissement automatique (décharge thermique) ...	12
Réglage de pression (si équipé)	12

Section 4 Maintenance et dépannage

13	
Entretien	13
Calendrier de maintenance	13
Pompe à huile (modèles Triplex) ..	13
Huile de la pompe (pompes sans entretien)	13
Maintenance préventive	13
Maintenance du moteur	14
Filtre à air	15
Entretien de la bougie d'allumage	15
Entreposage	17
Préparation du circuit de carburant à l'entreposage	17
Dépannage	18

 **AVERTISSEMENT**

**CANCER ET EFFET NOCIF SUR
LA REPRODUCTION**

www.P65Warnings.ca.gov. (000393a)

Section 1 Introduction et règles de sécurité

Veiller à lire attentivement ce manuel



AVERTISSEMENT

Consultez le manuel. Lisez complètement le manuel et assurez-vous d'en comprendre le contenu avant d'utiliser l'appareil. Une mauvaise compréhension du manuel ou de l'appareil consigne pourrait entraîner la mort ou des blessures graves. (000100a)

Si une quelconque partie de ce manuel n'est pas comprise, adresser toute question ou préoccupation à l'IASD (Independent Authorized Service Dealer, Concessionnaire réparateur indépendant agréé) le plus proche ou au Service après-vente Generac au 1-888-436-3722 (1-888-GENERAC) ou visiter www.generac.com concernant les procédures de démarrage, d'exploitation et d'entretien. Le propriétaire est responsable du bon entretien et de la sécurité d'utilisation de l'appareil.

CONSERVER CE MANUEL pour toute consultation ultérieure. Le présent manuel contient des instructions importantes qui doivent être respectées durant le placement, le fonctionnement et l'entretien de l'appareil et de ses composants. Toujours fournir ce manuel à toute personne devant utiliser cet appareil et l'instruire sur la façon correcte de démarrer, faire fonctionner et arrêter l'appareil en cas d'urgence.

Les informations contenues dans ce manuel décrivent avec exactitude les produits fabriqués au moment de la publication du manuel. Le fabricant se réserve le droit de procéder à des mises à jour techniques, à des corrections et à des révisions des produits à tout moment et sans préavis.

Règles de sécurité

Le fabricant ne peut pas prévoir toutes les circonstances possibles susceptibles d'impliquer un danger. Les avertissements fournis dans ce manuel, ainsi que sur les étiquettes et autocollants apposés sur l'appareil, ne sont pas exhaustifs. Si vous recourez à une procédure, méthode de travail ou technique d'exploitation qui n'est pas spécifiquement recommandée par le fabricant, assurez-vous qu'elle est sûre pour autrui et n'entrave pas la sécurité de fonctionnement du générateur.

Tout au long de ce manuel, ainsi que sur les étiquettes et autocollants apposés sur l'appareil, des encadrés DANGER, AVERTISSEMENT, ATTENTION et REMARQUE sont utilisés pour alerter le personnel d'instructions d'utilisation spéciales dont le non-respect peut s'avérer dangereux. Respectez scrupuleusement ces instructions. La signification des différentes mentions d'alerte est la suivante :

DANGER

Indique une situation dangereuse qui, si elle n'est pas évitée, entraînera la mort ou des blessures graves.

(000001)

AVERTISSEMENT

Indique une situation dangereuse qui, si elle n'est pas évitée, pourrait entraîner la mort ou des blessures graves.

(000002)

MISE EN GARDE

Indique une situation dangereuse qui, si elle n'est pas évitée, pourrait entraîner des blessures légères ou moyennement graves.

(000003)

REMARQUE : Les remarques fournissent des informations complémentaires importantes sur une opération ou une procédure. Elles sont intégrées au texte ordinaire du manuel.

Ces alertes de sécurité ne sauraient à elles seules éliminer les dangers qu'elles signalent. Afin d'éviter les accidents, il est fondamental de faire preuve de bon sens et de respecter strictement les instructions spéciales dans le cadre de l'utilisation et de la maintenance de l'appareil.

Signification des symboles de sécurité



▲ DANGER

Asphyxie. Le moteur en marche produit du monoxyde de carbone, un gaz inodore, incolore et toxique. Le monoxyde de carbone, s'il n'est pas évité, entraînera la mort ou des blessures graves. (000103)



▲ DANGER

Décharge électrique. Le contact de l'eau avec une source d'alimentation, s'il n'est pas évité, entraînera la mort ou des blessures graves. (000104)



▲ DANGER

Explosion et incendie. Le carburant et ses vapeurs sont extrêmement inflammables et explosifs. Ajoutez du carburant dans un endroit bien aéré. Gardez l'appareil loin du feu et des étincelles. Le non-respect de cette consigne entraînera la mort ou des blessures graves. (000105)



▲ AVERTISSEMENT

Injection de liquide. Cette machine produit des flux de liquide à haute pression qui peuvent percer la peau. L'injection de liquide peut provoquer des blessures graves, voire mortelles. (000106b)



▲ AVERTISSEMENT

Risque d'incendie. Les surfaces chaudes peuvent enflammer des matériaux combustibles, ce qui pourrait causer un incendie. Un incendie pourrait entraîner la mort ou des blessures graves. (000110)



▲ AVERTISSEMENT

Perte de vision. Portez toujours des lunettes de sécurité lorsque vous utilisez cet appareil. Le non-respect de cette consigne pourrait entraîner une perte de vision permanente. (000101)



▲ AVERTISSEMENT

Perte d'audition. Il est recommandé de porter des protecteurs d'oreille lorsque vous utilisez cet appareil. Le non-respect de cette consigne pourrait entraîner une perte d'audition permanente. (000107)



▲ AVERTISSEMENT

Surfaces chaudes. Lorsque vous utilisez l'appareil, ne touchez pas aux surfaces chaudes. Gardez l'appareil loin des matériaux combustibles lorsqu'il fonctionne. Le contact avec des surfaces chaudes pourrait entraîner des brûlures graves ou un incendie. (000108)



▲ AVERTISSEMENT

Risque d'incendie. Vérifiez que l'appareil a bien refroidi avant d'installer une protection de rangement et d'entreposer l'appareil. Le contact avec des surfaces chaudes pourrait entraîner un incendie. (000109)



▲ AVERTISSEMENT

Pièces mobiles. Gardez les vêtements, les cheveux et les accessoires loin des pièces mobiles. Le non-respect de cette consigne pourrait entraîner la mort ou des blessures graves. (000111)



▲ AVERTISSEMENT

Risque de chute. L'utilisation de l'appareil crée des zones humides, ce qui augmente les risques de chute. Soyez conscient de la condition de la zone de travail. Une chute pourrait entraîner des blessures graves ou la mort. (000112)



▲ AVERTISSEMENT

Risque de chute. N'utilisez pas cet appareil ni aucun de ses composants sur des surfaces élevées. Le non-respect de cette consigne pourrait entraîner une chute, des blessures graves ou la mort. (000114)



▲ AVERTISSEMENT

Risque lié au lanceur à rappel. Le cordon du lanceur à rappel pourrait se rétracter de façon inattendue si la pression de l'eau n'est pas relâchée correctement, créant ainsi un effet de rebond. Un effet de rebond pourrait entraîner la mort ou des blessures graves. (000113)



▲ AVERTISSEMENT

Consultez le manuel. Lisez complètement le manuel et assurez-vous d'en comprendre le contenu avant d'utiliser l'appareil. Une mauvaise compréhension du manuel ou de l'appareil consigne pourrait entraîner la mort ou des blessures graves. (000100a)



▲ AVERTISSEMENT

Pièces mobiles. Ne portez pas de bijoux lorsque vous mettez en marche ou utilisez ce produit. Le non-respect de cette consigne pourrait entraîner la mort ou des blessures graves. (000115)



▲ AVERTISSEMENT

Risques de blessure. Risque d'injection de liquide. Ne dirigez pas le pistolet pulvérisateur sur des personnes, des animaux, des appareils électriques ou des objets fragiles. Tenir hors de portée des enfants. Le non-respect de cette consigne peut provoquer des blessures graves, voire mortelles. (000117c)

▲ AVERTISSEMENT

Risque environnemental. Recyclez toujours les batteries dans un centre de recyclage officiel, conformément aux lois et aux réglementations locales. Le non-respect de cette consigne pourrait causer des dommages à l'environnement, la mort ou des blessures graves. (000228)

▲ AVERTISSEMENT

Blessures corporelles/Dommages à l'équipement. Placez le tube-rallonge dans l'étui et vérifiez si la poignée est bien en place avant tout déplacement. Le non-respect de cette consigne pourrait entraîner la mort, des blessures graves, ainsi que des dommages à l'équipement. (000244)

Section 2 Informations générales et installation

Familiarisation avec votre laveuse à pression



⚠ AVERTISSEMENT

Consultez le manuel. Lisez complètement le manuel et assurez-vous d'en comprendre le contenu avant d'utiliser l'appareil. Une mauvaise compréhension du manuel ou de l'appareil consigné pourrait entraîner la mort ou des blessures graves. (000100a)

Lisez ce manuel avec attention avant d'assembler et d'utiliser cette unité. Conservez ce manuel pour référence ultérieure. Vous pouvez vous procurer des exemplaires de remplacement du manuel du propriétaire sur www.generac.com.

Émissions

L'United States Environmental Protection Agency (US EPA) (et le California Air Resource Board [CARB] pour le matériel certifié aux normes de Californie) exige que ce moteur/matériel soit conforme aux normes sur les émissions d'échappement et par évaporation. Voir l'autocollant de conformité antipollution sur le moteur pour déterminer les normes applicables. Voir les informations de garantie sur le système antipollution dans la garantie sur les émissions jointe. Respecter les exigences d'entretien figurant dans ce manuel pour s'assurer que le moteur reste conforme aux normes sur les émissions en vigueur pendant la durée de service du produit.

Retrait des pièces du colis

- Ouvrez complètement le carton en découpant chaque coin de haut en bas.
- Retirez les pièces du carton et inspectez-les avant de procéder à l'assemblage. Le colis doit contenir chacune des pièces suivantes :
 - Unité principale
 - Montage de la poignée
 - Tuyau à haute pression
 - Tube et filtre de siphonnage
 - Pistolet pulvérisateur
 - Lance
 - Huile
 - Sachet de pièces (comprenant) :
 - Armatures de pistolet et tuyau en crochet, avec des vis, des écrous et une clé hexagonale
 - Manuel du propriétaire
 - Carte d'enregistrement du propriétaire;
 - Sachet de buses colorées
 - Tamis de filtration* (*installé en usine sur les pompes à disque axial)
- Si certaines pièces sont manquantes, communiquez avec le Service client de Generac au 1-888-GENERAC (1-888-436-3722) en vous munissant du nom du modèle et du numéro de série de l'appareil.
- Consignez le nom du modèle, le numéro de série et la date d'achat sur la page de garde de ce manuel.

Assemblage



⚠ AVERTISSEMENT

Consultez le manuel. Lisez complètement le manuel et assurez-vous d'en comprendre le contenu avant d'utiliser l'appareil. Une mauvaise compréhension du manuel ou de l'appareil consigné pourrait entraîner la mort ou des blessures graves. (000100a)

Si vous rencontrez des problèmes lors de l'assemblage, contactez le Service client de Generac au 1-888-GENERAC (1-888-436-3722). Veillez à vous munir du nom du modèle et du numéro de série.

1. Voir **Figure 2-1**. Placez la poignée (A) sur les supports de poignée (B). Enfoncez les boutons d'attache (C) et laissez la poignée glisser en place. Le bouton bloquera la poignée en place.

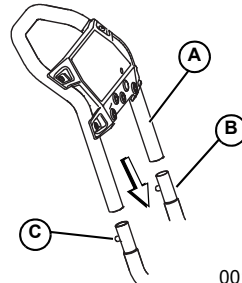

001528

Figure 2-1. Insertion de la poignée

2. Voir **Figure 2-2**. Installez les armatures en crochet du pistolet et du tuyau à l'aide des fixations fournies. Serrez fermement.

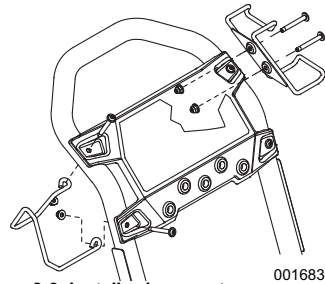

001683

Figure 2-2. Installez les armatures en crochet du pistolet et du tuyau

3. Voir **Figure 2-3**. Insérez et fixez les buses dans les espaces prévus sur la poignée.

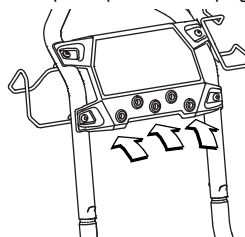

001531

Figure 2-3. Insertion des buses

- Voir **Figure 2-4**. Fixez le tube de siphonnage à la sortie prévue pour le tube de siphonnage (A).

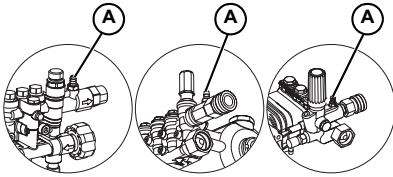

Figure 2-4. Fixation du tube du siphon

Ajout d'huile moteur

L'unité est fournie sans huile dans le carter. Ajoutez de l'huile moteur avant de procéder au démarrage. Voir **Recommandations relatives à l'huile moteur**.

- Placez la laveuse à pression sur une surface plane.
- Vérifiez que la zone de remplissage d'huile est propre.
- Retirez le bouchon de remplissage d'huile et essuyez la jauge.

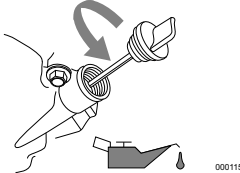

Figure 2-5. Retrait de la jauge

- Ajoutez l'huile moteur recommandée.

REMARQUE : Certains appareils possèdent plusieurs orifices de remplissage d'huile. Il n'est pas nécessaire d'utiliser plus d'un point de remplissage.

- Visez la jauge dans le col de remplissage d'huile. Contrôlez le niveau d'huile une fois la jauge bien en place au fond du réservoir.
- Voir **Figure 2-6**. Retirez la jauge et vérifiez que le niveau d'huile se situe dans la plage de fonctionnement sûr.

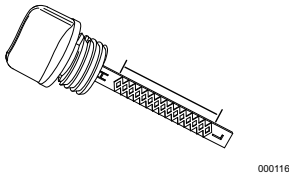

Figure 2-6. Plage de fonctionnement sûr

- Placez le bouchon de remplissage d'huile / la jauge et serrez manuellement.

Vérification de l'huile de la pompe (modèles Triplex)

REMARQUE : Les pompes à disque axial et CAT ne nécessitent aucun entretien, et il n'est pas non plus nécessaire de vérifier leur niveau d'huile.

- Placez la laveuse à pression sur une surface horizontale plane.

- Voir **Figure 2-7**. Nettoyez la zone entourant le point de remplissage d'huile, et retirez le bouchon/la jauge (A).

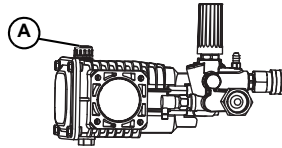

001539

Figure 2-7. Vérification du niveau d'huile de la pompe

- Voir **Figure 2-8**. Vérifiez que le niveau d'huile se situe entre les repères « L » et « H » de la jauge lorsque le reniflard est vissé. Si de l'huile est nécessaire, voir **Pompe à huile (modèles Triplex)**. NE REMPLISSEZ PAS À RAS BORD.
- Insérez la jauge d'huile et serrez fermement à la main.
- Nettoyez toute trace d'huile déversée hors du réservoir.

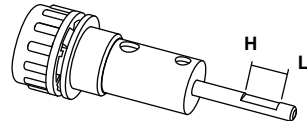

000268

Figure 2-8. Jauge d'huile de la pompe

Carburant



DANGER

Explosion et incendie. Le carburant et ses vapeurs sont extrêmement inflammables et explosifs. Ajoutez du carburant dans un endroit bien aéré. Gardez l'appareil loin du feu et des étincelles. Le non-respect de cette consigne entraînera la mort ou des blessures graves. (000105)

Les spécifications relatives au carburant sont les suivantes :

- Essence propre sans plomb.
 - Indice d'octane minimum de 87 / 87 AKI (91 RON).
 - Jusqu'à 10 % d'éthanol (essence-alcool) est acceptable (un carburant sans éthanol est recommandé lorsque celui-ci est disponible).
 - N'UTILISEZ PAS de carburant E85.
 - N'UTILISEZ PAS de mélange d'huile et d'essence.
 - NE MODIFIEZ PAS le moteur pour le faire fonctionner avec d'autres carburants.
 - Ajoutez un stabilisateur de carburant avant l'entreposage.
- Vérifiez que l'appareil est en position ARRÊT et laissez-le refroidir pendant au moins deux minutes avant de faire le plein de carburant.
 - Placez l'appareil de niveau dans une zone bien ventilée.
 - Voir **Figure 2-9**. Nettoyez la zone environnant le bouchon du réservoir de carburant et retirez-le lentement.
 - Ajoutez lentement le carburant recommandé. Ne remplissez pas à l'excès

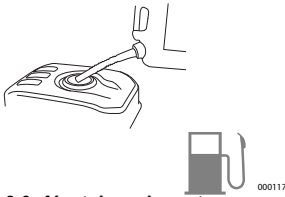

Figure 2-9. Ajout du carburant recommandé

- Remettez le bouchon du réservoir de carburant en place.

REMARQUE : Avant de démarrer l'appareil, laissez le carburant déversé hors du réservoir s'évaporer.

Alimentation en eau

REMARQUE : NE FAITES PAS fonctionner l'unité avec une alimentation en eau insuffisante. Le non-respect des exigences d'alimentation en eau annulera la garantie de l'unité.

L'alimentation en eau doit répondre aux exigences suivantes :

- NE siphonnez PAS d'eau stagnante pour l'utiliser en tant qu'eau d'alimentation.
- La température de l'eau doit être inférieure à 100 °F (38 °C).
- Le tuyau d'alimentation en eau doit mesurer au maximum 50 pieds (15,2 m) de longueur.
- Le débit d'eau doit dépasser les 3,8 gallons par minute (17,3 litres par minute) à une pression minimale de 30 psi (206,8 kPa).
- N'UTILISEZ PAS de valve de retenue, de reniflard ou de clapet antiretour dans le circuit d'alimentation d'eau.

Raccordement de l'alimentation en eau

- Retirez et jetez le bouchon d'expédition de l'admission d'eau de la pompe.
- Activez l'alimentation en eau pendant 30 secondes avant de procéder au raccordement, afin d'éliminer les débris.
- Voir **Figure 2-10**. Inspectez la crépine d'admission pour y repérer d'éventuels débris. Nettoyez ou remplacez la crépine si nécessaire. NE FAITES PAS fonctionner la laveuse à pression si la crépine d'alimentation est endommagée ou manquante.

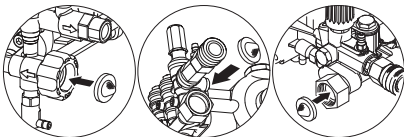

001540

Figure 2-10. Inspection de la crépine d'admission

- Voir **Figure 2-11**. Raccordez le tuyau d'alimentation en eau à l'admission d'eau de la pompe, puis serrez à la main.

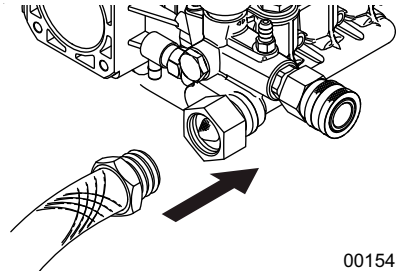

001541

Figure 2-11. Raccordement du tuyau d'alimentation en eau

Raccordement du tuyau à haute pression et de la lance

- Voir **Figure 2-12**. Raccordez la lance au pistolet pulvérisateur et serrez à la main.

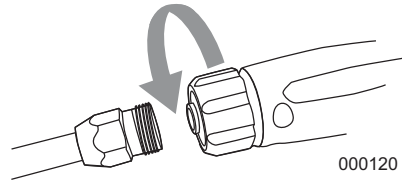

000120

Figure 2-12. Raccordez la lance

- Placez le pistolet pulvérisateur et l'extension de buse dans le support du pistolet.
- Voir **Figure 2-13**. Raccordez le tuyau à haute pression à la pompe. Serrez le raccordement fileté à la main.

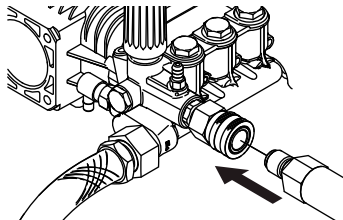

001542

Figure 2-13. Raccordement du tuyau à haute pression à la pompe Triplex

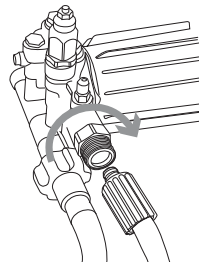

000121

Figure 2-14. Raccordez le tuyau à haute pression à la pompe à disque axial (en serrant à la main)

- Voir **Figure 2-15** et **Figure 2-16**. Raccordez le tuyau à haute pression à la base du pistolet pulvérisateur. Serrez le raccordement fileté à la main.

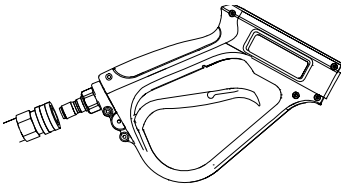

000269

Figure 2-15. Raccordement du tuyau à haute pression au pistolet pulvérisateur - Raccord rapide

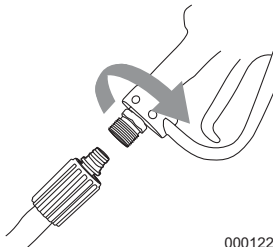

000122

Figure 2-16. Raccordement du tuyau à haute pression au pistolet pulvérisateur - Raccord fileté

Pistolet pulvérisateur

Familiarisez-vous avec la gâchette du pistolet pulvérisateur et avec son système de verrouillage avant de l'utiliser.

- Voir **Figure 2-17**. Lorsque l'unité est à l'arrêt, saisissez le pistolet pulvérisateur et appuyez sur la gâchette pour comprendre comment le mécanisme de déclenchement et le système de verrouillage peuvent s'activer et se désactiver.

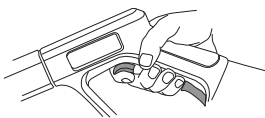

000133

Figure 2-17. Pistolet pulvérisateur (standard)

- Activez l'arrivée d'eau et appuyez sur la gâchette pour purger l'air du circuit de la pompe.
- Vérifiez que le pistolet pulvérisateur est désactivé et que son dispositif de verrouillage est enclenché avant de démarrer la laveur à pression.

Buses

- Consultez le guide de sélection des buses et choisissez la buse appropriée à la tâche.
- Voir **Figure 2-18**. Tirez le collier à raccordement rapide vers l'arrière et insérez la buse.

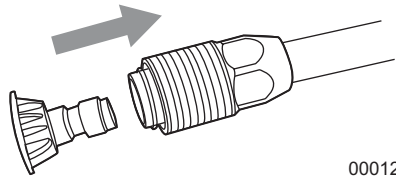

000125

Figure 2-18. Insertion de la buse

- Relâchez le collier à raccordement rapide pour fixer la buse.
- Vérifiez que la buse est bien fixée en place.

Buse à pression de projection (Rouge)

PUISSANCE MAXIMALE - À haute pression et débit faible, pour les surfaces résistantes et difficiles d'accès, comme les surfaces situées à la hauteur d'un étage, pour le retrait de peinture, de taches d'huile, de rouille ou d'autres substances tenaces (goudron, gomme, graisse, cire).

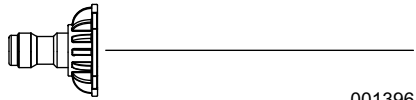

001396

Buse à pression de décapage (Jaune)

PUISSANCE INTERMÉDIAIRE - À haute pression et débit moyen, pour éliminer les taches sur les surfaces dures et poreuses comme les voies d'accès, les sols de garage et les patios en brique.

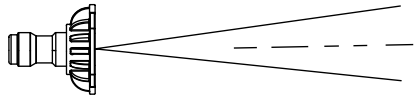

001397

Buse à pression de nettoyage (Verte)

USAGE GÉNÉRAL - À pression moyenne et débit moyen, adaptée pour le nettoyage de la plupart des surfaces, comme les voies de garage, les patios en brique, les terrasses en bois, les voies d'accès, les trottoirs, les sols de garage, etc.

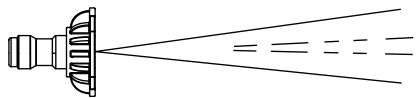

001398

Buse à pression de lavage (Blanche)

NETTOYAGE DÉLICAT - À faible pression et débit élevé, pour un lavage délicat des voitures/camions, des bateaux, des véhicules de plaisance, des tondeuses à gazon, etc.

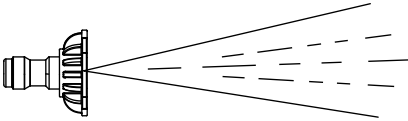

001399

Buse à détergent (Noire)

À DÉTERGENT UNIQUEMENT (NOIRE), compatible uniquement avec des détergents/savons pouvant être utilisés de façon sécuritaire avec la laveuse, pour éliminer la saleté tenace sur divers types de surfaces.

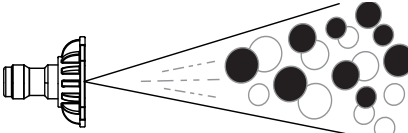

001400

**Cette page a été intentionnellement
laissée en blanc.**

Section 3 Fonctionnement

Questions relatives au fonctionnement

Si vous avez des questions concernant l'utilisation et l'entretien de l'unité, contactez le Service client de Generac au 1-888-GENERAC (1-888-436-3722).

Avant de démarrer le moteur

L'unité est fournie sans huile dans le carter. Ajoutez de l'huile moteur avant de procéder au démarrage. Voir [Recommandations relatives à l'huile moteur](#).

1. Vérifiez que le niveau d'huile moteur est correct.
2. Vérifiez que le niveau de carburant frais est correct.
3. Vérifiez que l'ensemble des fixations et des raccords sont bien en place.
4. Vérifiez que l'alimentation en eau est suffisante, et bien raccordée.
5. Vérifiez que la soupape de décharge thermique a pivoté et qu'elle est raccordable à la terre.
6. Vérifiez que l'appareil est installé à niveau dans une zone bien ventilée, et que l'accès à l'appareil est correctement dégagé.

Préparation à l'emploi de la laveuse à pression

1. Placez l'unité sur un sol plat en respectant les dégagements indiqués.
2. Raccordez une alimentation en eau adaptée.

Positionnement de la laveuse à pression en vue de son utilisation



▲ DANGER

Asphyxie. Le moteur en marche produit du monoxyde de carbone, un gaz inodore, incolore et toxique. Le monoxyde de carbone, s'il n'est pas évité, entraînera la mort ou des blessures graves.

(000103)



▲ AVERTISSEMENT

Risque d'incendie. Les surfaces chaudes peuvent enflammer des matériaux combustibles, ce qui pourrait causer un incendie. Un incendie pourrait entraîner la mort ou des blessures graves. (000110)



▲ AVERTISSEMENT

Surfaces chaudes. Lorsque vous utilisez l'appareil, ne touchez pas aux surfaces chaudes. Gardez l'appareil loin des matériaux combustibles lorsqu'il fonctionne. Le contact avec des surfaces chaudes pourrait entraîner des brûlures graves ou un incendie. (000108)

L'utilisation du moteur sur un terrain recouvert de forêt, de broussailles ou d'herbe constitue une violation de l'Article 4442 du California Public Resource Code, à moins que le système d'échappement ne soit équipé d'un pare-étincelles entretenu en bon état de fonctionnement, comme défini dans ledit article. Des lois similaires peuvent s'appliquer dans d'autres juridictions.

La laveuse à pression ne doit être utilisée qu'en extérieur dans une zone bien ventilée. Ne l'utilisez jamais en intérieur ni dans un espace confiné. Tenez compte des ouvertures de bâtiment et systèmes de ventilation par lesquels les gaz d'échappement pourraient pénétrer lorsque la pompe fonctionne.

- Vérifiez que la laveuse à pression est placée sur une surface plane afin d'éviter qu'elle ne se renverse en cours de fonctionnement.
- N'utilisez l'appareil qu'en extérieur. Vérifiez que le gaz d'échappement n'entre pas dans une zone confinée par les fenêtres, les portes ou les bouches d'aération.
- Voir [Figure 3-1](#). Laissez un dégagement d'au moins 5 pieds (1,5 m) de chaque côté de la laveuse à pression, y compris en hauteur, par rapport aux habitations et aux surfaces combustibles lors de son utilisation.

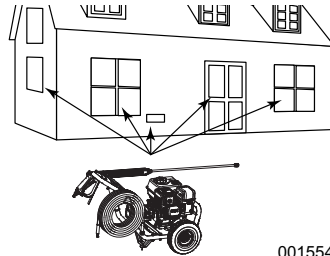

001554

Figure 3-1. Dégagement minimal de cinq pieds

Transport/Inclinaison de l'appareil

Ne faites pas fonctionner, n'entreposez pas et ne transportez pas l'appareil incliné à un angle de plus de 15°.

▲ AVERTISSEMENT

Blessures corporelles/Dommages à l'équipement. Placez le tube-rallonge dans l'étui et vérifiez si la poignée est bien en place avant tout déplacement. Le non-respect de cette consigne pourrait entraîner la mort, des blessures graves, ainsi que des dommages à l'équipement. (000244)

Démarrage de la laveuse à pression

REMARQUE : NE FAITES PAS FONCTIONNER la laveuse à pression si l'alimentation en eau est insuffisante. Les dommages causés à l'équipement et résultant du non-respect de cette consigne ne sont PAS couverts par la garantie.

1. Raccordez une alimentation en eau adaptée.
2. Voir [Figure 3-2](#). Placez le levier du robinet de carburant (A) en position MARCHÉ.
3. Placez le levier d'étrangleur (B) en position FERMÉ.

REMARQUE : Pour les démarrages à chaud, il peut être nécessaire de mettre le levier d'étrangleur (B) en position DEMI-OUVERTE ou OUVÉRTÉ. Amenez le levier du starter en position fermée si le moteur ne démarre pas en position DEMI-OUVERTE ou OUVÉRTÉ, puis essayez de faire démarrer le moteur.

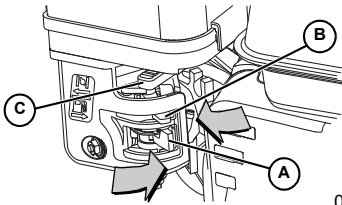

012315

Figure 3-2. Robinet de carburant et étrangleur

4. Voir **Figure 3-2**. Réglez le levier de commande de puissance (C - si installé) en position « FULL » (indiquée par le pictogramme de lapin).
5. Voir **Figure 3-3**. Faites tourner le bouton de commande du moteur en position MARCHÉ.

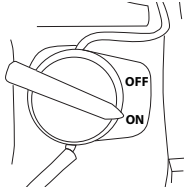

000128

Figure 3-3. Bouton de commande du moteur



AVERTISSEMENT

Perte de vision. Portez toujours des lunettes de sécurité lorsque vous utilisez cet appareil. Le non-respect de cette consigne pourrait entraîner une perte de vision permanente. (000101)

6. Dépressurisez le pistolet pulvérisateur.
7. Posez un pied sur l'appareil pour l'empêcher de bouger lorsque vous tirez sur la poignée du lanceur à rappel.
8. Voir **Figure 3-4**. Saisissez fermement la poignée du lanceur à rappel. Tirez lentement jusqu'à ressentir une résistance. Tirez-la ensuite rapidement pour démarrer le moteur.



AVERTISSEMENT

Risque lié au lanceur à rappel. Le cordon du lanceur à rappel pourrait se rétracter de façon inattendue si la pression de l'eau n'est pas relâchée correctement, créant ainsi un effet de rebond. Un effet de rebond pourrait entraîner la mort ou des blessures graves (000113)



AVERTISSEMENT

Risques de blessure. Risque d'injection de liquide. Ne dirigez pas le pistolet pulvérisateur sur des personnes, des animaux, des appareils électriques ou des objets fragiles. Tenir hors de portée des enfants. Le non-respect de cette consigne peut provoquer des blessures graves, voire mortelles. (000117c)

Une fois la tentative de démarrage du moteur effectuée, si le moteur ne démarre pas, orientez le pistolet dans une direction ne présentant aucun danger, et appuyez sur la gâchette pour le dépressuriser.

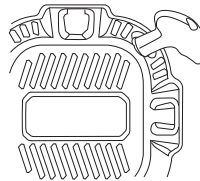

000129

Figure 3-4. Lanceur à rappel du moteur

9. Remettez la poignée du lanceur à rappel en place lentement. NE laissez PAS le lanceur à rappel se rabattre brusquement contre son logement.
 10. Voir **Figure 3-2**. Une fois le moteur démarré, placez lentement le levier d'étrangleur (B) en position OUVERT pendant que le moteur chauffe. Si le moteur hésite, replacez le bouton de l'étrangleur en position FERMÉ, puis de nouveau en position OUVERT.
 11. Déplacez le levier de commande de puissance (C - si installé) vers la position « High » (Élevée) pour régler la vitesse du moteur.
- Si le moteur n'a pas réussi à démarrer après six tentatives, placez le levier d'étrangleur (B) en position OUVERT, puis répétez les étapes 6 à 9.



AVERTISSEMENT

Injection de liquide. Cette machine produit des flux de liquide à haute pression qui peuvent percer la peau. L'injection de liquide peut provoquer des blessures graves, voire mortelles. (000106b)



AVERTISSEMENT

Risque d'incendie. Les surfaces chaudes peuvent enflammer des matériaux combustibles, ce qui pourrait causer un incendie. Un incendie pourrait entraîner la mort ou des blessures graves. (000110)



AVERTISSEMENT

Surfaces chaudes. Lorsque vous utilisez l'appareil, ne touchez pas aux surfaces chaudes. Gardez l'appareil loin des matériaux combustibles lorsqu'il fonctionne. Le contact avec des surfaces chaudes pourrait entraîner des brûlures graves ou un incendie. (000108)

Arrêt de la laveuse à pression



AVERTISSEMENT

Injection de liquide. Cette machine produit des flux de liquide à haute pression qui peuvent percer la peau. L'injection de liquide peut provoquer des blessures graves, voire mortelles. (000106b)

IMPORTANT : Le pistolet pulvérisateur contient de l'eau sous haute pression, même lorsque le moteur est à l'arrêt et que l'alimentation en eau est débranchée. Pointez toujours le pistolet pulvérisateur dans une direction n'entraînant aucun danger, et appuyez sur la gâchette pour évacuer la pression. Activez le verrouillage de la gâchette lorsque vous ne l'utilisez pas.

1. Relâchez la gâchette du pistolet pulvérisateur.
2. Tournez le bouton de commande du moteur en position ARRÊT.
3. Coupez l'alimentation en eau.

- Appuyez sur la gâchette du pistolet pulvérisateur et évacuez l'eau sous haute pression.
- Activez le verrouillage de la gâchette.

Application de détergent



⚠ AVERTISSEMENT

Injection de liquide. Cette machine produit des flux de liquide à haute pression qui peuvent percer la peau. L'injection de liquide peut provoquer des blessures graves, voire mortelles.

(000106b)



⚠ AVERTISSEMENT

Risques de blessure. Risque d'injection de liquide. Ne dirigez pas le pistolet pulvérisateur sur des personnes, des animaux, des appareils électriques ou des objets fragiles. Tenir hors de portée des enfants. Le non-respect de cette consigne peut provoquer des blessures graves, voire mortelles.

(000117c)

REMARQUE : N'UTILISEZ PAS de liquide caustique avec la laveuse à pression. Utilisez UNIQUEMENT des détergents sécurisés avec la laveuse à pression. Respectez les instructions du fabricant figurant sur l'étiquette du détergent.

Appliquez le détergent de la manière suivante :

- Vérifiez que la buse à détergent noire est installée.

REMARQUE : Le détergent ne peut pas être appliqué à l'aide d'une buse à haute pression (jaune, blanche, verte, ou rouge). Utilisez uniquement la buse noire lors de l'application de détergent.

- Préparez une solution détergente adaptée à la tâche à effectuer.
- Plongez le filtre de l'extrémité du tube de siphonnage dans une solution détergente.

REMARQUE : Vérifiez que le tube de siphonnage et le filtre restent entièrement immergés dans le détergent lors de l'utilisation de l'appareil.

REMARQUE : Lorsque vous plongez le tube de siphonnage dans la solution détergente, acheminez le tube afin d'éviter tout contact avec le silencieux. Tout contact avec le silencieux durant l'utilisation de l'appareil risque d'endommager le tube de siphonnage du détergent.

- Démarré le moteur.
- Appliquez le détergent sur une surface sèche. Commencez sur la partie inférieure de la surface à nettoyer, puis remontez en effectuant des va-et-vient longs, homogènes et superposés.

IMPORTANT : Rincez le circuit de siphonnage de détergent après chaque utilisation. Contactez un revendeur agréé ou un centre de maintenance qualifié en cas de questions.

Rinçage



⚠ AVERTISSEMENT

Risque de chute. L'utilisation de l'appareil crée des zones humides, ce qui augmente les risques de chute. Soyez conscient de la condition de la zone de travail. Une chute pourrait entraîner des blessures graves ou la mort.

(000112)



⚠ AVERTISSEMENT

Risque de chute. N'utilisez pas cet appareil ni aucun de ses composants sur des surfaces élevées. Le non-respect de cette consigne pourrait entraîner une chute, des blessures graves ou la mort.

(000114)

- Retirez la buse à détergent noire de la lance.
- Choisissez et installez une buse à haute pression adaptée.
- Pointez le pistolet pulvérisateur dans une direction ne représentant aucun danger, et appuyez sur la détente pour purger le détergent restant dans le circuit.
- Maintenez le pistolet pulvérisateur à une distance sécurisée de la surface sur laquelle vous comptez intervenir.
- Le pistolet pulvérisateur peut causer un mouvement de recul lors de l'utilisation d'un jet à haute pression. Pour éviter toute blessure, tenez fermement le pistolet pulvérisateur à deux mains.
- Effectuez une pulvérisation à haute pression sur une surface restreinte, puis inspectez-la pour repérer d'éventuels dommages. Si aucun dommage n'est visible, continuez le rinçage.
- Commencez par le haut de la surface à rincer, puis descendez en effectuant les mêmes mouvements que lors du nettoyage.

Nettoyage du tube de siphonnage de détergent

Rincez le tube de siphonnage de détergent après chaque utilisation avant d'arrêter le moteur.

- Placez le tube/filtre de siphonnage de détergent dans un seau d'eau propre.
- Retirez la buse à haute pression de l'extension de lance.
- Choisissez et installez la buse à détergent noire.
- Procédez au rinçage pendant 1 à 2 minutes.
- Arrêtez le moteur.
- Pointez le pistolet dans une direction ne représentant aucun danger, et appuyez sur la gâchette pour évacuer l'eau sous haute pression contenue à l'intérieur. Activez le verrouillage de la gâchette.

Après chaque utilisation

NE LAISSEZ PAS l'eau à l'intérieur de l'appareil pendant une période prolongée. Des sédiments et des minéraux peuvent s'accumuler sur des pièces de la pompe et la bloquer. Après chaque utilisation, observez la procédure suivante :

- Arrêtez le moteur.
- Coupez l'alimentation en eau.
- Pointez le pistolet de pulvérisation dans une direction ne présentant aucun danger pour évacuer la pression accumulée.
- Laissez le moteur refroidir.
- Débranchez les tuyaux du pistolet de pulvérisation et de la sortie haute pression de la pompe. Évacuez l'eau des tuyaux, du pistolet et de la lance. Essayez les composants à l'aide d'un chiffon.
- Tirez sur la poignée du lanceur à rappel environ six fois pour évacuer le liquide restant dans la pompe.
- Fermez le robinet de carburant.
- Entreposez l'appareil dans un lieu propre et sec.

REMARQUE : En cas d'entreposage supérieur à 30 jours, reportez-vous à la section [Entreposage](#).

Système de refroidissement automatique (décharge thermique)

Si la laveuse à pression fonctionne pendant 3 à 5 minutes sans que le pistolet de pulvérisation ne soit activé, l'eau circulant dans la pompe peut atteindre une température suffisante pour enclencher le système de décharge thermique. L'eau est évacuée vers le sol, ce qui refroidit la pompe.

Réglage de pression (si équipé)

La pompe de la laveuse à pression est dotée d'une fonction permettant de régler la valeur de pression. La pompe est réglée en usine afin d'atteindre la pression la plus élevée possible. Pour réduire la pression, tournez le bouton de régulation de pression dans le sens anti horaire jusqu'à la valeur souhaitée. Tourner le bouton de régulation de pression à fond dans le sens horaire rétablira le réglage effectué en usine.

Section 4 Maintenance et dépannage

Entretien

Un entretien régulier permet d'améliorer les performances et de prolonger la durée de vie du moteur/de l'équipement. Generac Power Systems, Inc. préconise que tous les travaux d'entretien soient menés par un IASD (Independent Authorized Service Dealer, fournisseur de services d'entretien agréé indépendant). Pour l'entretien régulier, le remplacement ou la réparation des appareils et des systèmes de contrôle des émissions, le propriétaire peut faire appel à la personne ou à l'atelier de réparation de son choix. Toutefois, pour obtenir un service de garantie relatif au contrôle des émissions sans frais, cette tâche doit être confiée à un IASD. Consultez la garantie en matière d'émissions.

La garantie de la laveuse à pression ne couvre pas les articles ayant fait l'objet d'une utilisation abusive ou d'une négligence de la part d'un opérateur. Pour bénéficier pleinement de la garantie, les opérateurs doivent entretenir la laveuse à pression conformément aux instructions du manuel, en respectant notamment les procédures d'entreposage exposées dans la section **Entreposage**.

REMARQUE : Pour toute question relative au remplacement des composants, contactez le Service client de Generac au 1-888-GENERAC (1-888-436-3722).

REMARQUE : Les différents réglages et réparations requis doivent être effectués chaque saison comme indiqué dans la section **Calendrier de maintenance**.

Calendrier de maintenance

Respectez les intervalles de maintenance, en tenant toujours compte de la première occurrence selon l'utilisation.

REMARQUE : Des conditions difficiles imposent des opérations de maintenance plus fréquentes.

Les 5 premières heures
Vidange de l'huile moteur
Toutes les 8 heures ou tous les jours
Inspection/nettoyage de la crépine d'admission d'eau*
Inspection du tuyau à haute pression
Inspection du tube/filtre de siphonnage de détergent
Inspection du pistolet pulvérisateur et de l'ensemble pour repérer d'éventuelles fuites
Nettoyage des débris
Vérifiez le niveau d'huile moteur
Toutes les 20 heures ou à chaque saison
Vidange de l'huile moteur**
Toutes les 50 heures ou à chaque saison
Inspection/nettoyage du filtre à air**
Inspection du silencieux et du pare-étincelles*
Toutes les 100 heures ou à chaque saison
Entretien de la bougie

* Nettoyez en cas d'obstruction. Remplacez en cas de perforation ou de déchirure.

** Entretenez le filtre à air plus souvent si l'environnement est sale ou poussiéreux.

Pompe à huile (modèles Triplex)

Changez l'huile de la pompe toutes les 50 heures de fonctionnement.

1. Nettoyez la zone environnant le bouchon de vidange d'huile (A).
2. Voir **Figure 4-1**. Retirez le bouchon de vidange d'huile. Vidangez la totalité de l'huile.
3. Retirez le bouchon de vidange d'huile. Évitez de serrer excessivement.
4. Nettoyez la zone environnant la jauge d'huile (B).
5. Voir **Figure 4-2**. Remplissez la pompe avec de l'huile SAE 30 ou 10W-40 non détergente. Le niveau d'huile doit se situer entre les repères L et H de la jauge lorsque le reniflard est vissé. **ÉVITEZ DE TROP REMPLIR.**
6. Insérez la jauge d'huile et serrez fermement à la main.
7. Nettoyez toute trace d'huile déversée hors du réservoir.

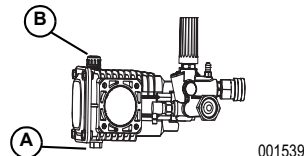

Figure 4-1. Vidange de l'huile de la pompe

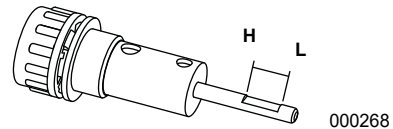

Figure 4-2. Jauge

Huile de la pompe (pompes sans entretien)

NE TENTEZ AUCUN entretien de l'huile de la pompe. La pompe a été lubrifiée et étanchéisée en usine. Aucun entretien supplémentaire n'est nécessaire sur l'ensemble de la durée de vie de la pompe.

Maintenance préventive

Des saletés ou des débris peuvent provoquer des dysfonctionnements et endommager l'équipement. Nettoyez la laveuse à pression quotidiennement ou avant chaque utilisation. Maintenez la zone environnant le silencieux libre de tout débris combustible. Inspectez toutes les ouvertures de refroidissement de la laveuse à pression.

- Nettoyez les surfaces externes à l'aide d'un chiffon humide.
- N'INSÉREZ AUCUN objet dans les ouvertures de refroidissement.
- Éliminez la crasse, les résidus d'huile, etc., à l'aide d'une brosse douce.
- Éliminez les saletés et les débris à l'aide d'un aspirateur.

Inspection et nettoyage de la crépine d'admission

Inspectez la crépine au niveau de l'admission d'eau de la pompe. Nettoyez la crépine si elle est obstruée, et remplacez-la si elle est endommagée.

Inspection des tuyaux à haute pression

Les tuyaux à haute pression peuvent fuir à cause de l'usure, des pliures ou d'utilisations abusives. Inspectez les tuyaux avant chaque utilisation. Essayez de repérer d'éventuelles traces de coupure, de fuite, d'abrasion, de gonflement, de dommages ou de déplacement des raccords. Si vous en repérez, remplacez immédiatement le tuyau.

REMARQUE : NE RÉPAREZ PAS le tuyau à haute pression. Remplacez-le par un tuyau respectant ou dépassant la pression nominale maximale de l'appareil.

Inspection du tube de siphonnage du détergent

Inspectez le filtre du tube de détergent et nettoyez-le s'il est obstrué. Le tube doit être fermement fixé sur le raccord cannelé. Examinez le tube pour repérer d'éventuelles fuites ou déchirures. Remplacez le filtre ou le tube si l'un des deux est endommagé.

Inspection du pistolet pulvérisateur

REMARQUE : Remplacez le pistolet pulvérisateur immédiatement si l'un des essais montre une défaillance.

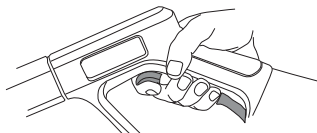

000123

Figure 4-3. Essais à effectuer sur le pistolet pulvérisateur (standard)

1. Vérifiez que le tuyau est fermement raccordé au pistolet pulvérisateur.
2. Appuyez sur la gâchette et relâchez-la.

REMARQUE : La gâchette doit revenir à sa position d'origine et se verrouiller une fois relâchée.

Entretien des buses

Une impulsion peut se faire ressentir en cas de surpression dans la pompe, lorsque vous appuyez sur la gâchette du pistolet pulvérisateur. La surpression dans la pompe est généralement causée par une obstruction de la buse. Nettoyez immédiatement la buse de la manière suivante :



AVERTISSEMENT

Injection de liquide. Cette machine produit des flux de liquide à haute pression qui peuvent percer la peau. L'injection de liquide peut provoquer des blessures graves, voire mortelles.

(000106b)

1. Coupez le moteur et l'alimentation en eau.
- REMARQUE :** Maintenez le tuyau à haute pression raccordé à la pompe et au pistolet pulvérisateur lorsque le système est sous pression.
2. Libérez la pression de l'eau du pistolet pulvérisateur.
 3. Retirez la buse de la lance.
 4. Voir **Figure 4-4**. Utilisez un trombone pour retirer les débris.
 5. Voir **Figure 4-5**. Retirez la lance du pistolet pulvérisateur puis rincez à fond.

6. Installez la buse sur la lance.
7. Installez la lance sur le pistolet pulvérisateur.

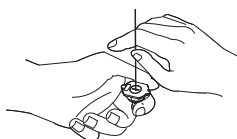

000109

Figure 4-4. Retrait des débris

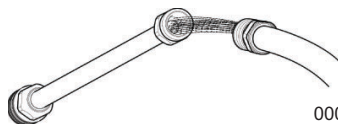

000131

Figure 4-5. Rinçage de la lance par circulation inversée

8. Vérifiez que le tuyau est raccordé à l'admission d'eau de la pompe, et que le tuyau à haute pression est raccordé au pistolet pulvérisateur et à la pompe.
9. Activez l'arrivée d'eau.
10. Démarrez le moteur.
11. Testez la laveuse à pression en l'utilisant avec chaque buse à raccordement rapide.

Maintenance du moteur

Recommandations relatives à l'huile moteur

Afin que la garantie du produit reste en vigueur, l'entretien de l'huile à moteur doit être fait conformément aux recommandations du présent manuel. Pour un entretien facile, des troussees d'entretien conçues pour cet appareil sont offertes par le fabricant. Elles comprennent de l'huile à moteur, un filtre à huile, un filtre à air, des bougies d'allumage, un chiffon et un entonnoir. Ces troussees sont disponibles auprès d'un fournisseur indépendant de services d'entretien agréé.

Il est recommandé de n'utiliser que des huiles détergentes de qualité SJ ou supérieure. N'utilisez AUCUN additif spécial.

La viscosité appropriée de l'huile dépend du climat dans lequel est utilisé l'appareil. Consultez le tableau pour sélectionner la bonne viscosité.

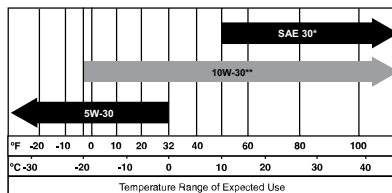

000130

Figure 4-6. Viscosité de l'huile

* En dessous de 50 °F (10 °C), l'utilisation de SAE 30 entraînera un démarrage difficile.

** Au-dessus de 80 °F (27 °C), l'utilisation de 10W30 entraînera une plus grande consommation d'huile. Inspectez le niveau d'huile plus fréquemment.

Inspection du niveau d'huile moteur

Inspectez le niveau d'huile moteur avant chaque utilisation ou toutes les 8 heures de fonctionnement.

1. Placez la laveuse à pression sur une surface plane.
2. Nettoyez la zone de remplissage d'huile.
3. Voir **Figure 4-7**. Retirez le bouchon de remplissage d'huile et essuyez la jauge.

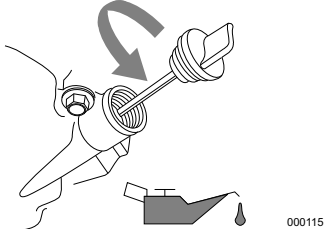

Figure 4-7. Remplissage d'huile moteur

4. Voir **Figure 4-8**. Vissez la jauge dans le col de remplissage. Vérifiez sur la jauge que le niveau d'huile est correct.

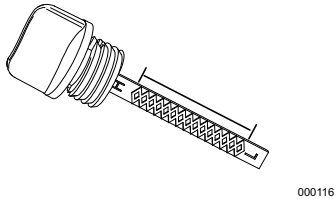

Figure 4-8. Niveau d'huile

5. Faites le point en huile moteur en utilisant l'huile recommandée.
6. Remettez le bouchon de remplissage d'huile en place et serrez-le manuellement.

REMARQUE : Certains appareils possèdent plusieurs orifices de remplissage d'huile. Il n'est pas nécessaire d'utiliser plus d'un point de remplissage.

Remplacement de l'huile moteur

Si vous utilisez la laveuse à pression dans un environnement extrêmement contraignant, sale, poussiéreux ou chaud, remplacez l'huile plus fréquemment.

REMARQUE : Évitez de polluer. Conservez les ressources. Jetez l'huile usagée dans un centre de collecte des déchets approprié.

Assurez-vous que le moteur est toujours chaud, puis changez l'huile selon la procédure suivante :

1. Placez la laveuse à pression sur une surface plane.
2. Débranchez le fil de la bougie d'allumage et placez-le à l'écart de celle-ci pour éviter tout contact.
3. Nettoyez la zone de remplissage d'huile et le bouchon de vidange d'huile.
4. Retirez le bouchon de remplissage d'huile.
5. Voir **Figure 4-9**. Retirez le bouchon du tuyau de vidange d'huile (A) et purgez la totalité de l'huile dans un bac adapté.
6. Remettez le bouchon de vidange d'huile en place et serrez-le fermement.

7. Voir **Figure 4-8**. Versez lentement l'huile dans l'orifice de remplissage jusqu'à ce que le niveau d'huile se situe entre les repères L et H sur la jauge. **NE REMPLISSEZ PAS à ras-bord.**
8. Remettez le bouchon de remplissage d'huile en place et serrez-le manuellement.
9. Nettoyez toute trace d'huile déversée hors du réservoir.
10. Mettez l'huile au rebut conformément à toutes les réglementations applicables.

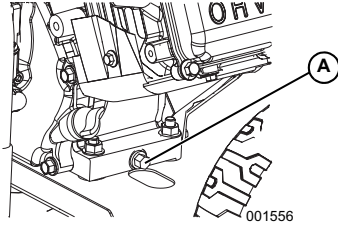

Figure 4-9. Bouchon de vidange d'huile

Filtere à air

Si le filtre à air est sale, le moteur ne fonctionne pas correctement et risque d'être endommagé. Réduisez son intervalle de maintenance dans un environnement sale ou poussiéreux.

Pour effectuer la maintenance du filtre à air :

1. Retirez le couvercle du filtre à air.
2. Retirez la (les) cartouche(s) du filtre.
3. Inspectez la (les) cartouche(s) et remplacez-les si nécessaire. Pour commander des pièces de rechange, communiquez avec le Service client de Generac au 1-888-GENERAC (888-436-3722) afin d'obtenir les coordonnées de votre concessionnaire réparateur indépendant agréé (CRIA) le plus proche.
4. Nettoyez la cartouche en mousse à l'eau chaude et au savon. Rincez-le et laissez-le bien sécher. Plongez-le dans de l'huile moteur propre et éliminez l'excès d'huile en pressant.
5. Tapotez plusieurs fois la cartouche en papier sur une surface dure pour en éliminer la poussière. Vous pouvez également utiliser de l'air comprimé (sans dépasser 30 psi [207 kPa]) pour souffler la poussière hors du filtre depuis l'intérieur.
6. Essuyez la poussière à l'intérieur du couvercle du filtre à air à l'aide d'un chiffon propre humide.
7. Mettez la (les) cartouche(s) nettoyée(s) ou neuve(s) en place. Vérifiez que le joint est bien en place (le cas échéant).
8. Remettez le couvercle du filtre à air en place. Serrez fermement les vis ou les fixations du filtre à air.

Entretien de la bougie d'allumage

Pour effectuer la maintenance de la bougie d'allumage :

1. Nettoyez soigneusement la zone environnant la bougie d'allumage.
2. Retirez et inspectez la bougie d'allumage.
3. Voir **Figure 4-10**. Inspectez l'écartement (A) des électrodes à l'aide d'une jauge d'épaisseur et remplacez la bougie si l'écartement (A) n'est pas conforme aux spécifications figurant sur la fiche technique du produit.

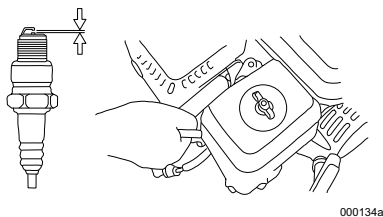

Figure 4-10. Bougie d'allumage

REMARQUE : Ne remplacez la bougie d'allumage que si les électrodes sont trouées ou brûlées, ou si la porcelaine est fissurée. Utilisez EXCLUSIVEMENT la bougie de rechange recommandée. Reportez-vous à la Fiche technique du produit.

4. Serrez manuellement bougie, puis serrez de 3/8 à 1/2 tour supplémentaire à l'aide d'une clé à bougies.

Inspection de la bougie

⚠ AVERTISSEMENT

Démarrage accidentel. Débranchez le câble de la bougie lorsque vous effectuez l'entretien de l'appareil. Le non-respect de cette consigne pourrait entraîner la mort ou des blessures graves.

(000102)

1. Débranchez le fil de la bougie.
2. Maintenez le fil de la bougie à un endroit où il ne pourra pas entrer en contact avec la bougie.
3. Testez la bougie à l'aide d'un testeur de bougie homologué.

REMARQUE : N'essayez PAS de vérifier la présence d'étincelles si la bougie n'est pas installée.

Inspection du silencieux et du pare-étincelles

REMARQUE : L'utilisation du moteur sur un terrain recouvert de forêt, de broussailles ou d'herbe constitue une violation de l'Article 4442 du California Public Resource Code, à moins que le système d'échappement ne soit équipé d'un pare-étincelles entretenu en bon état de fonctionnement, comme défini dans ledit article. Des lois similaires peuvent s'appliquer dans d'autres juridictions.

REMARQUE : Utilisez EXCLUSIVEMENT des pièces de rechange d'origine.

Inspectez le silencieux pour vérifier l'absence de fissures, de signes de corrosion ou d'autres dommages. Retirez le pare-étincelles (le cas échéant) et inspectez-le pour vérifier qu'il n'est pas endommagé, ni obstrué par des dépôts de calamine.

REMARQUE : Pour toute question relative au remplacement des composants, contactez le Service client de Generac au 1-888-GENERAC (1-888-436-3722).

Inspection de l'écran du pare-étincelles (si équipé)



⚠ AVERTISSEMENT

Surfaces chaudes. Lorsque vous utilisez l'appareil, ne touchez pas aux surfaces chaudes. Gardez l'appareil loin des matériaux combustibles lorsqu'il fonctionne. Le contact avec des surfaces chaudes pourrait entraîner des brûlures graves ou un incendie. (000108)

1. Voir **Figure 4-11**. Desserrez les attaches (A) et retirez la protection thermique du silencieux.
2. Voir **Figure 4-12**. Desserrez les attaches (B) et retirez le pare-étincelles du silencieux.
3. Inspectez le pare-étincelles. Remplacez-le s'il est déchiré, perforé ou endommagé de quelque façon que ce soit.
4. Si l'écran semble en bon état, nettoyez-le à l'aide d'un solvant disponible dans le commerce puis réinstallez-le.

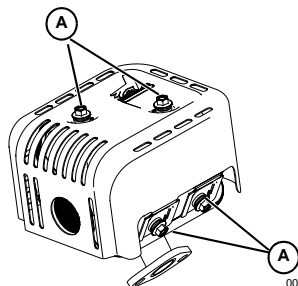

Figure 4-11. Attaches de la protection thermique

000135

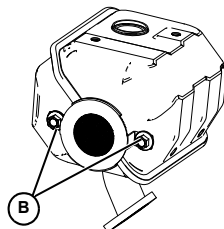

Figure 4-12. Attaches du pare-étincelles

000136

Entreposage

Généralités



DANGER

Explosion et incendie. Le carburant et ses vapeurs sont extrêmement inflammables et explosifs. Ajoutez du carburant dans un endroit bien aéré. Gardez l'appareil loin du feu et des étincelles. Le non-respect de cette consigne entraînera la mort ou des blessures graves. (000105)



AVERTISSEMENT

Risque d'incendie. Vérifiez que l'appareil a bien refroidi avant d'installer une protection de rangement et d'entreposer l'appareil. Le contact avec des surfaces chaudes pourrait entraîner un incendie. (000109)

- Ne placez JAMAIS un couvercle d'entreposage sur la laveuse à pression si elle est chaude. Laissez l'appareil refroidir à température ambiante avant de l'entreposer.
- N'entreposez JAMAIS de carburant d'une saison à une autre à moins de l'avoir traité de façon appropriée.
- Remplacez le conteneur de carburant s'il présente des traces de rouille. La présence de rouille dans le carburant provoque des dysfonctionnements du circuit de carburant.
- Recouvrez l'appareil d'un couvercle de protection adapté résistant à l'humidité.
- Entreposez l'appareil dans un lieu propre et sec.
- Veillez à toujours entreposer la laveuse à pression et le carburant à l'écart des sources de chaleur et d'inflammation.

Préparation du circuit de carburant à l'entreposage

Tout carburant entreposé pendant plus de 30 jours risque de se dégrader et d'endommager les composants du circuit de carburant. Veillez à ce que le carburant reste frais, et utilisez un stabilisateur de carburant conformément aux instructions sur l'emballage.

Si un stabilisateur a été ajouté au circuit de carburant, préparez le moteur et faites-le tourner conformément aux indications figurant dans la section **Démarrage de la laveuse à pression**. Faites tourner le moteur pendant 2 minutes pour faire circuler le stabilisateur dans l'ensemble du circuit de carburant. Un carburant préparé de façon appropriée peut être entreposé pendant un maximum de 24 mois.

REMARQUE : Si le carburant n'a pas été traité avec un stabilisateur, il doit être purgé dans un conteneur adapté. Faites tourner le moteur jusqu'à ce qu'il s'arrête par manque de carburant. Il est recommandé d'utiliser un stabilisateur dans le conteneur d'entreposage afin de conserver le carburant frais.

Préparation du moteur pour l'entreposage

1. Vidangez l'huile moteur.
2. Retirez la bougie d'allumage.
3. Versez une cuillère à table (5-10 cm³) d'huile moteur propre ou vaporisez un agent anti-buée adapté dans le cylindre.
4. Tirez plusieurs fois la poignée du lanceur à rappel pour distribuer l'huile dans le cylindre.
5. Remettez la bougie d'allumage en place.
6. Tirez lentement la poignée du lanceur à rappel jusqu'à ressentir une résistance. Cela a pour effet de fermer les soupapes afin d'empêcher la pénétration d'humidité dans le cylindre. Relâchez délicatement la poignée du lanceur à rappel.

Remplacement de l'huile

Remplacez l'huile moteur avant d'entreposer la machine. Voir [Remplacement de l'huile moteur](#).

Préparation de la pompe pour l'entreposage

REMARQUE : Si vous ne comptez pas utiliser la laveuse à pression pendant plus de 30 jours, préparez le moteur et la pompe en vue de leur entreposage.

Protégez l'appareil du gel. Le non-respect de cette consigne endommagera la pompe de façon permanente, la rendant inutilisable. Les dommages dus au gel ne sont pas couverts par la garantie. Pour protéger l'appareil du gel :

1. Arrêtez le moteur.
2. Fermez le robinet de carburant.
3. Coupez l'alimentation en eau.
4. Pointez le pistolet de pulvérisation dans une direction ne présentant aucun danger pour évacuer la pression accumulée.
5. Laissez le moteur refroidir.
6. Débranchez les tuyaux du pistolet de pulvérisation et de la sortie haute pression de la pompe. Évacuez l'eau des tuyaux, du pistolet et de la lance. Essayez les composants à l'aide d'un chiffon.
7. Purgez la pompe de tout liquide restant à l'intérieur.
8. Tirez sur la poignée du lanceur à rappel environ six fois pour évacuer le liquide restant dans la pompe.
9. Frigérisez la pompe avec du Generac Pump Shield™. Ce produit réduira au maximum les dommages liés au gel, et lubrifiera les pistons et les joints.

REMARQUE : Si vous ne disposez pas de Generac Pump Shield™, raccordez un tuyau d'arrosage de 3 pieds (1 m) à un adaptateur d'admission d'eau. Versez de l'antigel pour véhicule de plaisance (sans alcool) dans le tuyau. Tirez deux fois sur la poignée du lanceur à rappel. Débranchez le tuyau.

Entreposez l'appareil dans un lieu propre et sec.

Dépannage

Problème	Cause	Correction
La pompe ne génère aucune pression, une pression erratique, un brouillage, des pertes de pression, ou n'achemine qu'un faible volume d'eau.	<ol style="list-style-type: none"> 1. Une buse à faible pression est installée. 2. L'admission d'eau est obstruée. 3. L'alimentation en eau est inadaptée. 4. Le tuyau d'admission est plié ou fuit. 5. La crépine d'admission du tuyau est bouchée. 6. La température de l'alimentation en eau dépasse 100 °F (38 °C). 7. Obstruction ou fuite au niveau du tuyau à haute pression. 8. Le pistolet pulvérisateur fuit. 9. La buse est obstruée. 10. La pompe est défaillante. 	<ol style="list-style-type: none"> 1. Remplacez par une buse à haute pression. 2. Nettoyez l'admission. 3. Rectifiez le débit d'eau. 4. Redressez le tuyau d'admission, colmatez la fuite. 5. Inspectez et nettoyez la crépine du tuyau d'admission. 6. Réduisez la température de l'alimentation en eau. 7. Nettoyez les sources d'obstruction ou remplacez le tuyau. 8. Remplacez le pistolet pulvérisateur. 9. Nettoyez la buse. 10. Contactez un concessionnaire réparateur indépendant agréé.
Le détergent ne se mélange pas dans le pulvérisateur.	<ol style="list-style-type: none"> 1. Le tube de siphonnage de détergent n'est pas immergé. 2. Le tube/filtre de siphonnage de détergent est obstrué ou fissuré. 3. Une buse à haute pression est installée. 	<ol style="list-style-type: none"> 1. Insérez le tube de siphonnage de détergent dans le détergent. 2. Nettoyez ou remplacez le filtre/ tube de siphonnage de détergent. 3. Installez une buse à basse pression.
Le moteur tourne bien sans charge, mais stagne lorsque la charge est appliquée.	La vitesse du moteur est trop faible.	Contactez un concessionnaire réparateur indépendant agréé.
Le moteur ne démarre pas, ou démarre mais tourne de manière saccadée.	<ol style="list-style-type: none"> 1. Filtre à air sale. 2. Panne de carburant 3. Carburant éventé. 4. Fil de la bougie d'allumage non raccordé à la bougie. 5. Bougie d'allumage défectueuse. 6. Présence d'eau dans le carburant. 7. Mélange de carburant excessivement riche. 8. Niveau d'huile faible (appareils équipés d'un système d'arrêt en cas de faible niveau d'huile). 9. Étrangleur en position ON. 	<ol style="list-style-type: none"> 1. Nettoyez ou remplacez le filtre à air. 2. Remplissez le réservoir de carburant. 3. Remplacez le carburant par du carburant frais. 4. Raccordez le fil à la bougie d'allumage. 5. Remplacez la bougie d'allumage. 6. Purgez le réservoir de carburant et faites le plein de carburant frais. 7. Contactez un concessionnaire réparateur indépendant agréé. 8. Remplissez le carter. 9. Placez le levier d'étrangleur en position ARRÊT.
Le moteur s'arrête en cours de fonctionnement.	Panne de carburant.	Remplissez le réservoir de carburant.
Le moteur manque de puissance.	Filtre à air sale.	Remplacez le filtre à air.

**Cette page a été intentionnellement
laissée en blanc.**

**Cette page a été intentionnellement
laissée en blanc.**

Réf. 0L5087 Rév. C 03/03/2021

©2021 Generac Power Systems, Inc.

Tous droits réservés

Les spécifications sont sujettes à modification sans préavis. Aucune forme de reproduction n'est autorisée sans le consentement écrit préalable de Generac Power Systems Inc.

GENERAC[®]

Generac Power Systems, Inc.

S45 W29290 Hwy. 59

Waukesha, WI 53189

1-888-GENERAC (1-888-436-3722)

www.generac.com