

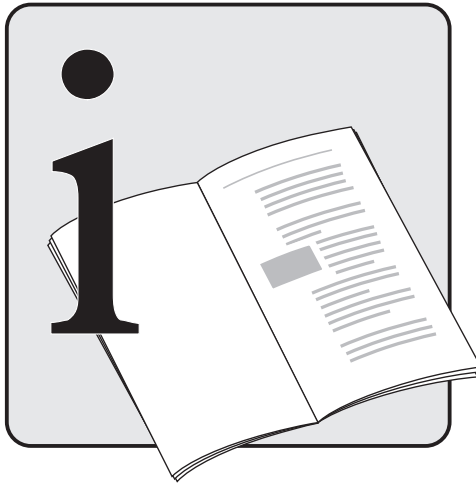

KÄRCHER



KÄRCHER

270

English

Please read these operating instructions before starting and strictly observe the "**Safety Instructions for High Pressure Cleaners (5.951-949)**".

WARNING

- DO NOT USE WITH FLAMMABLE LIQUIDS AND TOXIC CHEMICALS
- INJECTION HAZARD: EQUIPMENT CAN CAUSE SERIOUS INJURY IF THE SPRAY PENETRATES THE SKIN. DO NOT POINT THE GUN AT ANYONE OR ANY PART OF THE BODY. IN CASE OF PENETRATION SEEK MEDICAL AID IMMEDIATELY.
- THIS SYSTEM IS CAPABLE OF PRODUCING 1200 PSI. TO AVOID RUPTURE AND INJURY, DO NOT OPERATE THIS PUMP WITH COMPONENTS RATED LESS THAN 1200 PSI WORKING PRESSURE (INCLUDING BUT NOT LIMITED TO SPRAY GUNS, HOSE AND HOSE CONNECTIONS).
- BEFORE SERVICING, CLEANING OR REMOVAL ANY PARTS, SHUT OFF POWER AND RELIEVE PRESSURE.

Français

Veuillez lire attentivement la présente notice d'instructions avant la mise en service et respecter en particulier les "**Consignes de sécurité pour nettoyeurs haute pression (5.951-949)**".

AVERTISSEMENT

- RISQUE D'INJECTION DE PEINTURE: LE MATÉRIEL PEUT ENTRAÎNER DE GRAVES BLESSURES S'IL Y A PÉNÉTRATION DE LA PEAU PAR LA PEINTURE. NE JAMAIS DE POINTER LE PISTOLET VERS UNE PERSONNE OU VERS SOI-MÊME. EN CAS D'ACCIDENT, DEMANDER IMMÉDIATEMENT DES SOINS MÉDICAUX.
- CE MATÉRIEL PEUT PRODUIRE UNE PRESSION DE 1200 lb/po2. AFIN D'ÉVITER DES RUPTURES ET DES BLESSURES, NE PAS UTILISER CETTE POMPE AVEC DES ÉLÉMENTS DONT LA PRESSION NOMINALE DE SERVICE EST INFÉRIEURE À 1200 lb/po2 (Y COMPRIS LES PULVÉRISATEURS, TUYAUX FLEXIBLES ET RACCORDS).
- COUPER LE COURANT ET DÉTENDRE À LA PRESSION ATMOSPHÉRIQUE AVANT DE PROCÉDER AU DÉPANNAGE, AU NETTOYAGE, OU D'ENLEVER TOUTE PIÈCE.

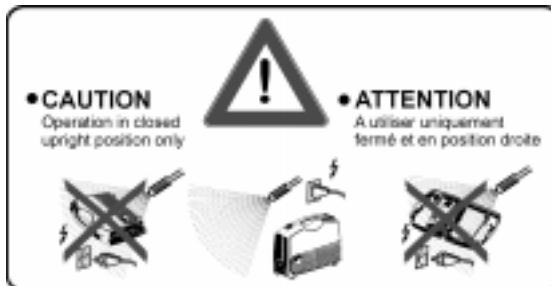

English

- 1 Holder for spray lance
- 2 Connection lead
- 3 Appliance switch (ON/OFF)
- 4 High/Low pressure nozzle
- 5 Rotary nozzle
- 6 Spray gun with safety ratchet (A) and high-pressure hose
- 7 Detergent suction hose
- 8 High-pressure outlet
- 9 Water connection with filter

Français

- 1 Support de rangement pour la lance
- 2 Câble de branchement
- 3 Interrupteur (MARCHE/ARRET)
- 4 Buse haute/ basse pression
- 5 Rotabuse
- 6 Poignée-pistolet à cran d'arrêt (A) et tuyau haute pression
- 7 Tuyau d'aspiration de détergent
- 8 Sortie haute pression
- 9 Prise d'eau avec filtre

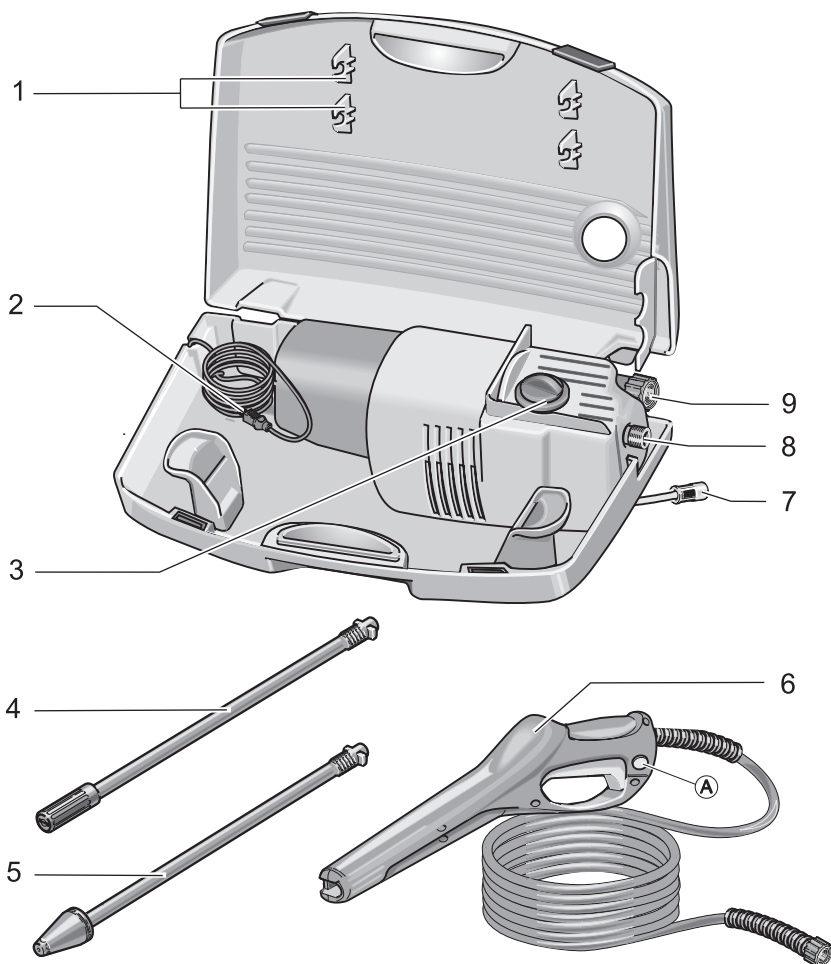

Starting

Mise en service

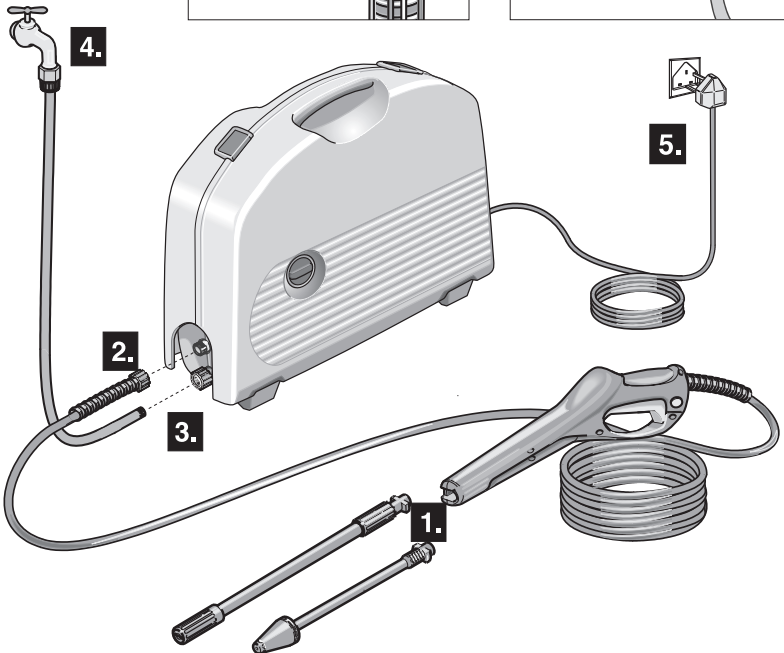
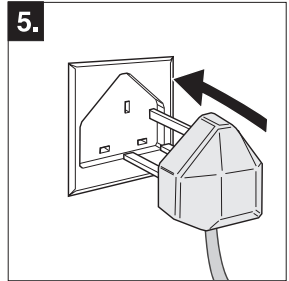
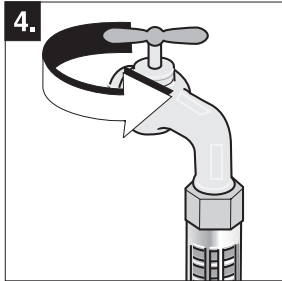
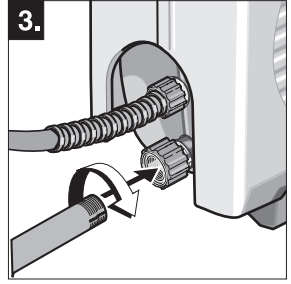
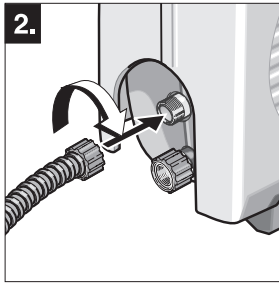
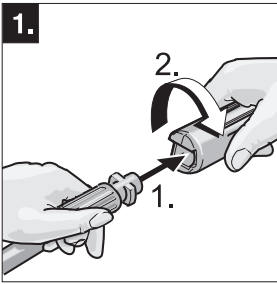

Operation with high pressure

Marche avec haute pression

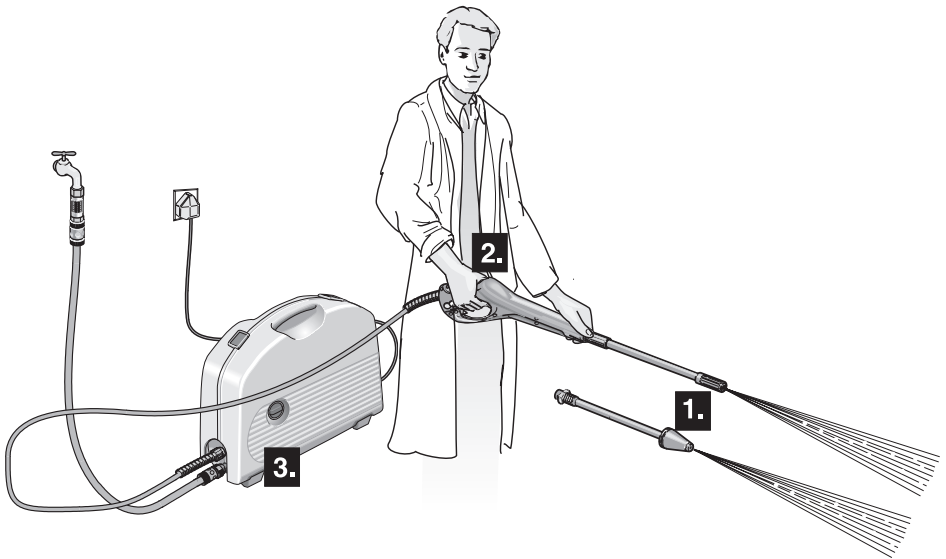
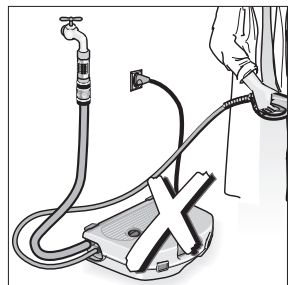
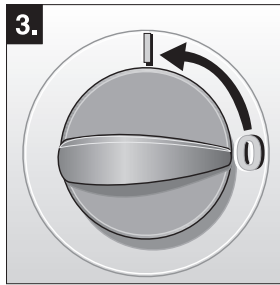
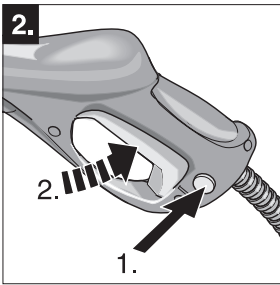
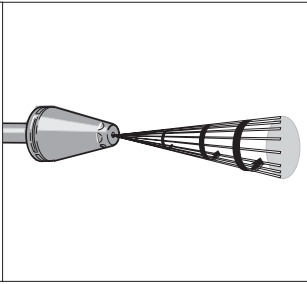
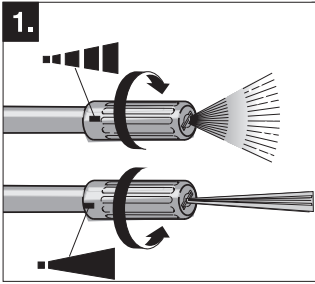

Operation with Detergent

Marche avec un détergent

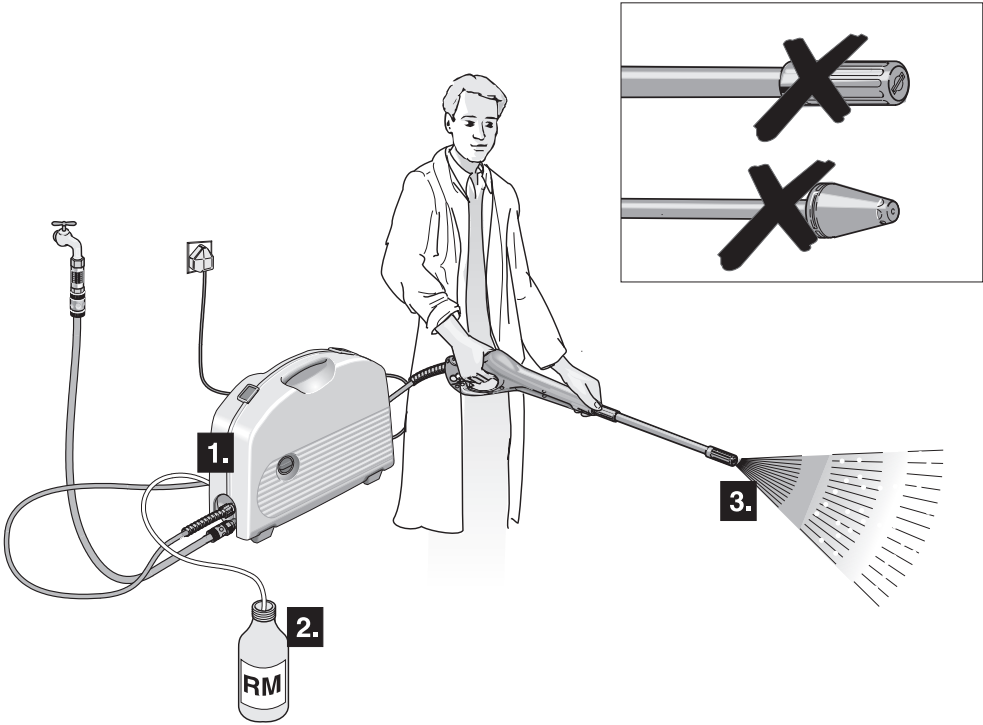
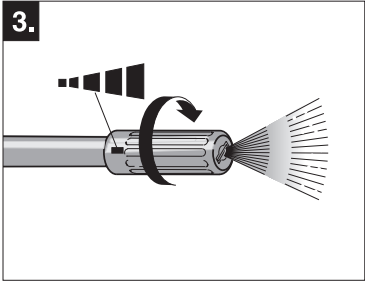
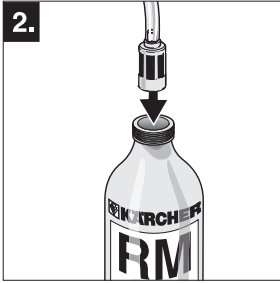
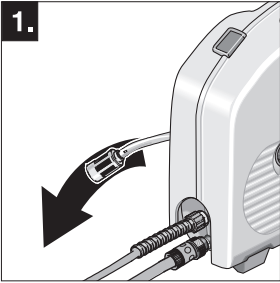

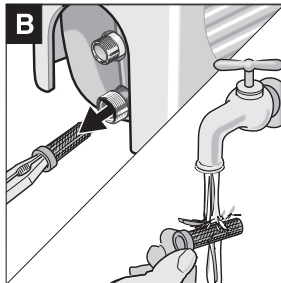
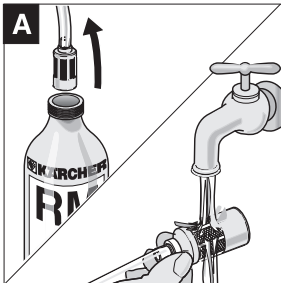
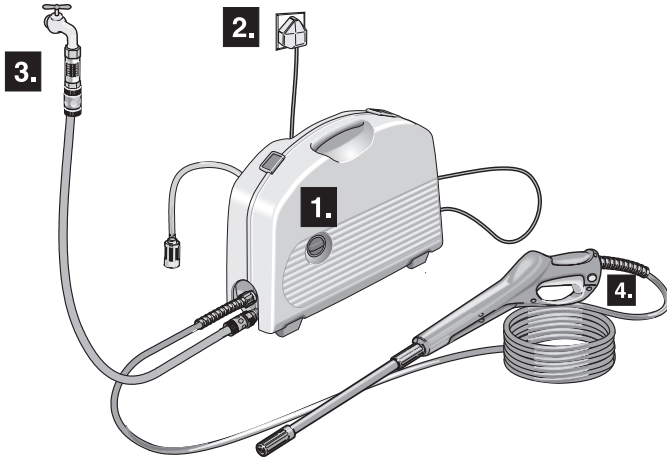
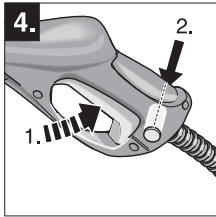
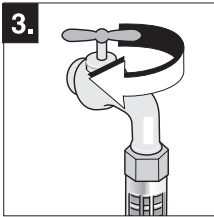
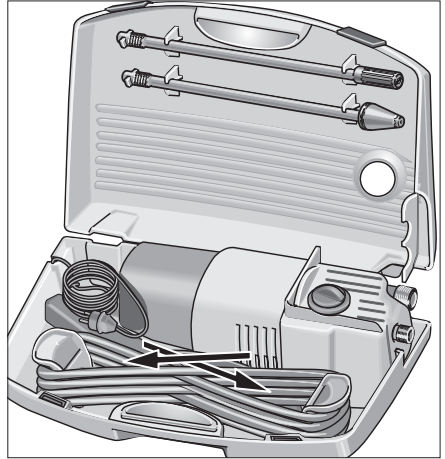
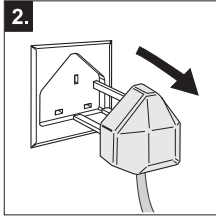
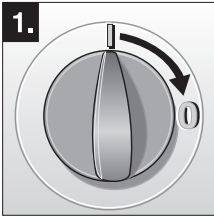

English

Starting

✦ Do not simply discard the packing materials with the house-hold waste. Take the packing materials to the appropriate collection areas for recycling.

Impurities in the intake water damage the pump. To prevent this we expressly urge you to use the Kärcher water filter (order no. 4.730-059).

The operation of the high-pressure cleaner with a closed water supply line causes damage to the cylinder head unit. *Please never operate the high-pressure cleaner with a closed water supply tap.*

If you are using an extension cable, it should always be completely unwound from the cable drum and have a sufficient cross-sectional area:

Operation with high pressure

The appliance is equipped with a pressure-operated switch. The motor starts only if the lever of the gun is pulled.

The safety ratchet does not lock the lever of the gun during operation but only prevents it from opening unintentionally.

Operation with Detergent

✦ We recommend that you use detergent sparingly for the sake of the environment. Observe the recommended dosage on the detergent label.

By offering you an individualised range of cleaning and preserving agents, Kärcher guarantees trouble-free operation of the unit.

We recommend the following cleaning methods:

Step 1: Loosening dirt

Spray on detergent sparingly and allow to react for a short time.

Step 2: Removing dirt

Spray off the loosened dirt with the high-pressure spray.

Switching Off

The appliance should be rinsed clean after detergent has been used. To do this, suspend the detergent suction hose in a container of clean water, and run the pump for approx. 1 minute.

Pull the trigger until there is no more pressure in the appliance, and secure the trigger with the safety ratchet against unintentional opening.

Frost will destroy an appliance which has not been completely emptied of water. Ideally, the appliance should be stored in a frost-free room.

Troubleshooting

!Note: *Disconnect the appliance from the power mains before all repair work.*

Appliance does not Work

- Check whether the voltage shown on the rating plate corresponds to that of the power source.

- Check the connector cable for damage.

Appliance does not reach Operational Pressure

- Vent the appliance: Allow the pump to operate without the high-pressure hose until water appears at the high-pressure outlet without any more bubbles. Then reattach the high-pressure hose.

- Clean the strainer in the water connection.

- Check the inlet water flow rate.

- Check all inlet pipes to the pump for leaks or block-age.

Strong Pressure Fluctuations

- Clean the high-pressure nozzle. Remove dirt from the nozzle hole with a needle and then rinse out with water from the front.

Pump Leaks

- 10 drops per minute are permissible. In the case of more serious leakage, you should contact the authorized customer service.

No Detergent Suction

- Clean the detergent suction hose with filter, and check for leaks.

Spare Parts

A selection of the most common spare parts numbers is listed at the end of these operating instructions.

General Information

Purpose

Use the appliance to clean machines, vehicles, buildings, tools etc.

Clean facades, terrasses, garden equipment etc. without detergent only with the high-pressure spray.

✦ Cleaning with the use of a high-pressure cleaner brings an 85% reduction in the consumption of fresh water.

✦ Cleaning tasks which produce waste water mixed with oil – e.g. when washing engines or the undersides of vehicles – should only be carried out at a specific washing point that is equipped with an oil separator.

Safety Equipment

When the spray gun is closed, the overflow valve switches off the appliance via a pressure-operated switch. The overflow valve is also a safety device against exceeding the maximum allowable working pressure.

Disposal of old equipment

In the development of this appliance careful attention has been given to its ability to be easily recycled. Nevertheless, it contains parts or substances which should not go into the household rubbish. You can obtain information from any Kärcher sales house about disposal facilities which protect the environment.

!Note: The tilt switch contains mercury. Do not place the switch in regular trash. The switch must be disposed of properly or recycled.

✦ This symbol stands in front of notes which help you to protect the environment.

Mise en service

✦ Lors du déballage de l'appareil, ne pas jeter tout simplement l'emballage à la poubelle. Rappporter les pièces constitutives de l'emballage à un point de collecte pour qu'elles soient recyclées.

Les impuretés présentes dans l'eau d'alimentation endommagent la pompe. Pour empêcher cela, nous recommandons expressément d'utiliser le filtre à eau Kärcher (n° de réf. 4.730-059).

Si le nettoyeur haute pression fonctionne robinet fermé sur la conduite d'alimentation en eau, la culasse de la pompe s'endommage. *Avant de faire marcher le nettoyeur haute pression, assurez-vous toujours que le robinet d'eau est ouvert.*

Si une rallonge électrique est employée, celle-ci doit toujours être complètement déroulée de son tambour et ses conducteurs doivent être d'une grosseur suffisante:

Emploi de la haute pression

L'appareil est équipé d'un pressostat. Le moteur ne démarre que lorsque la gâchette du pistolet est enfoncée.

Le cran d'arrêt ne sert pas à bloquer la gâchette du pistolet en position de marche mais au contraire à empêcher l'enfoncement involontaire de cette gâchette.

Marche avec un détergent

✦ Nous recommandons d'utiliser les détergents avec parcimonie pour ménager l'environnement. Respecter le dosage recommandé sur les étiquettes des bidons. Nous vous proposons une gamme personnalisée de détergents et de produits d'entretien et vous garantissons des travaux sans incident.

Ces détergents devront être dilués avant utilisation (1 volume de détergent, 9 volume d'eau).

- Nous recommandons la méthode de nettoyage suivante:

1ère opération: décoller les souillures

Pulvériser le détergent puis le laisser agir.

2ème opération: éliminer les souillures

A l'aide du jet haute pression, éliminer les souillures décollées.

Extinction de l'appareil

Rincer l'appareil après utilisation d'un détergent. Pour se faire, suspendre le tuyau d'aspiration dans un réservoir contenant de l'eau fraîche puis laisser la pompe tourner pendant une minute environ.

Appuyer sur la gâchette jusqu'à ce que l'appareil ne soit plus sous pression. A l'aide du cran d'arrêt, bloquer la gâchette de la poignée-pistolet pour empêcher toute pulvérisation involontaire.

Le gel endommage tout appareil qui n'a pas été entièrement vidangé de son eau. Il est recommandé de ranger l'appareil, en hiver, de préférence dans une pièce à l'abri du gel.

Remedes en cas de panne

!Remarque: Retirer la fiche mâle de la prise de courant avant d'effectuer tout travail d'entretien et de maintenance sur l'appareil.

L'appareil ne fonctionne pas

- La tension indiquée sur la plaquette signalétique et celle du secteur doivent coïncider.
- Vérifier si le cordon d'alimentation de l'appareil est abîmé.

L'appareil n'atteint pas la pression désirée

- Chasser les bulles d'air présentes dans l'appareil: Laisser la pompe tourner sans son tuyau haute pression jusqu'à ce que l'eau sorte sans bulles par la sortie haute pression. Rebrancher ensuite le tuyau haute pression.
- Nettoyer le filtre monté dans la prise d'eau.
- Vérifier le débit d'arrivée d'eau.
- Vérifier si toutes les conduites aboutissant à la pompe ont des fuites ou si elles sont bouchées.

Fortes variations de pression

- Nettoyer la buse haute pression. A l'aide d'une aiguille, retirer les impuretés obstruant le trou de la buse. Le rincer ensuite par devant.

La pompe n'est pas étanche

- 10 gouttes par minute sont tolérables. En cas de fuite plus importante, contacter le Service après-vente.

Pas d'aspiration de détergent

- Nettoyer le flexible d'aspiration de détergent et son filtre, puis vérifier l'étanchéité du flexible.

Pièces de rechange

Vous trouverez à la fin de la présente notice d'instructions une liste des numéros de référence des pièces de rechange les plus courantes.

Consignes générales

Champ d'application

Utiliser l'appareil pour nettoyer les machines, véhicules, édifices, l'outillage, etc.

Nettoyer par exemple les façades, terrasses, appareils de jardinage sans détergents, uniquement avec le jet haute pression.

Ne nettoyer les moteurs qu'à un poste de nettoyage dûment équipé d'un séparateur d'huile (protection de l'environnement).

✦ Les travaux de nettoyage avec un nettoyeur haute pression permettent d'économiser jusqu'à 85 % d'eau propre.

✦ Les travaux de nettoyage produisant des eaux usées chargées d'huile (par ex. lavages-moteur, lavages de bas de caisse) ne pourront se dérouler qu'à des postes de lavage équipés d'un séparateur d'huile.

Dispositifs de sécurité

Lorsqu'on relâche la gâchette de la poignée-pistolet, la vanne de surpression coupe l'appareil via un pressostat. La vanne de surpression est en même temps un dispositif de sécurité empêchant que la pression admissible ne soit dépassée.

Mise au rebut de l'ancien appareil

Dès l'étude de cet appareil, nous avons voulu que ses composants soient bien recyclables. Néanmoins, il peut contenir des pièces ou des matières qu'il ne faut pas jeter aux ordures ménagères. Pour en savoir plus sur les possibilités de mise au rebut respectueuses de l'environnement, adressez-vous à votre revendeur Kärcher le plus proche.

✦ Ce symbole précède toutes les remarques et consignes énoncées pour vous aider à respecter l'environnement.

English

Technical Data

Power connection

Voltage (1~60 Hz)	120 V
Connected load	2.1 hp
Mains fuse (slow)	15 A
Protection class	II

Water connection

Supply temperature (max.)	104 °F
Supply rate (min.)	2.5 g.p.m
Supply pressure (max)	1200 kPa
Supply hose	
– length (min.)	25 ft
– diameter (min.)	1/2 in

Performance data

Pressure	1200 PSI
Flow rate	1.6 g.p.m
Detergent intake	22 oz.p.m.
Recoil force of hand-held spray gun at operating pressure (max.)	13 N
Sound pressure level (DIN 45635)	78 dB(A)

Dimensions

Length	19.9 in
Width	5.9 in
Height	14.4 in
Weight	15.5 lbs

Circuit Diagramm

M1 Motor
Q1 Switch
S1 Pressure-operated switch
S2 Tilt switch

Français

Données techniques

Branchement électrique

Tension(1~50Hz)	120 V
Puissance raccordée	2.1 hp
Fusible secteur	15 A
Classe de protection	II

Branchement de l'eau

Température d'arrivée d'eau (max.)	104 °F
Débit mini. d'arrivée d'eau (mini.)	2.5 gal/min
Pression d'arrivée	1200 kPa
Tuyau d'arrivée d'eau	
– Longueur (mini.)	7.62 m
– Diamètre (mini.)	1.27 cm

Caractéristiques de puissance

Pression	1200 lb/po2
Débit de refoulement	1.6 gal/min
Débit d'aspiration de détergent	22 oz.p.m.
Force de recul au niveau de la poignée -pistolet, à la pression de service	13 N
Niveau de bruit (DIN 45635)	78 dB(A)

Dimensions

Longueur	50.5 cm
Largeur	14.9 cm
Hauteur	36.5 cm
Poids	7.03 kg

Schéma des circuits électriques

M1 Moteur
Q1 Interrupteur de l'appareil
S1 Interrupteur de pression
S2 Commut. d'inclinaison

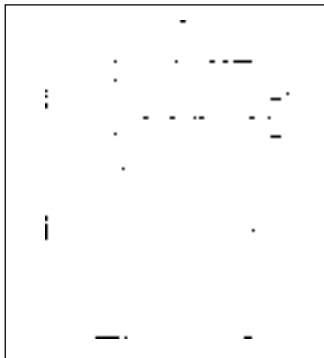

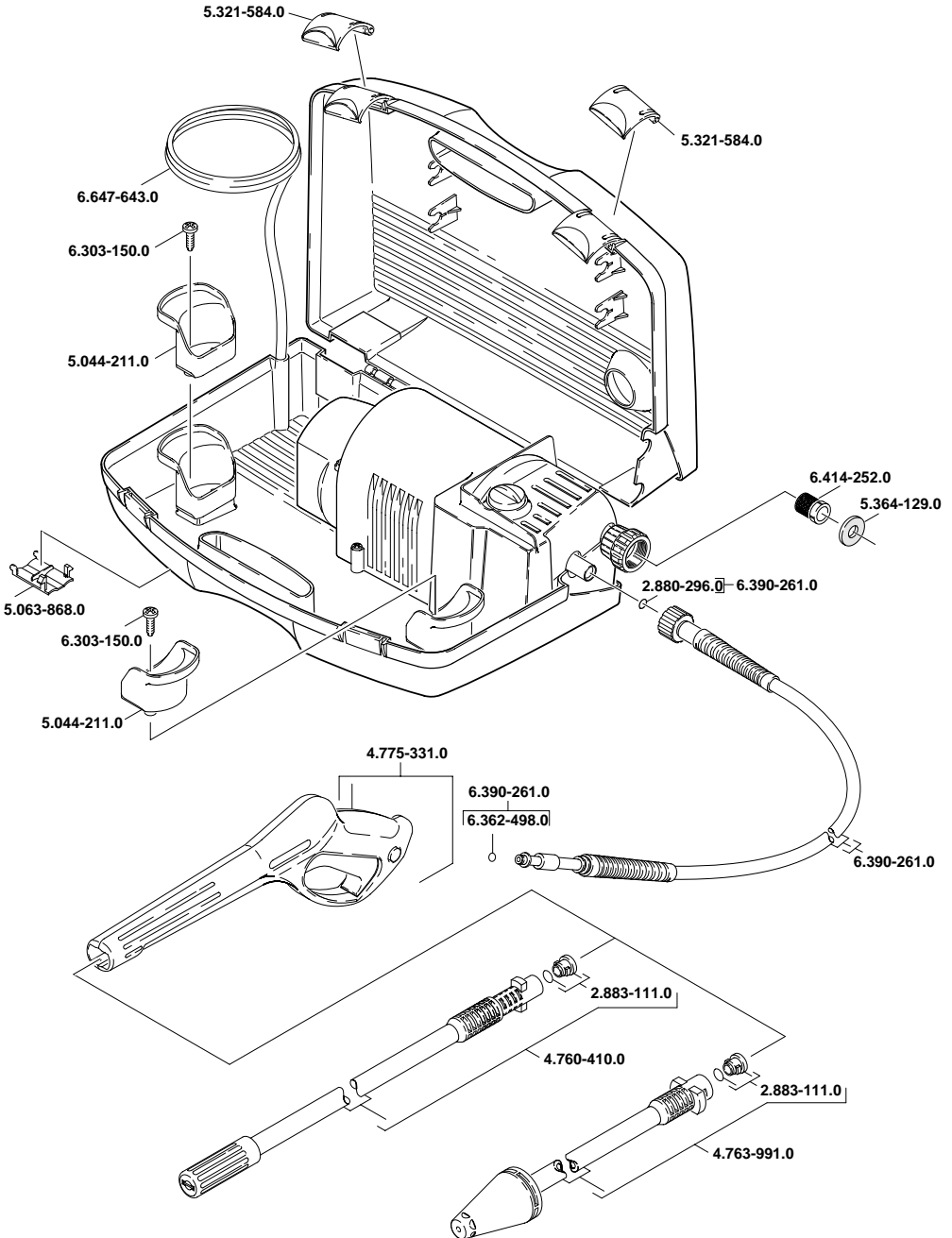

Canada Website: www.karcher.ca



KÄRCHER



www.karcher.com